

说明书：WDD120844SAOT

技术要求

1. 印刷字体、图案应鲜明、亮丽，无漏印、错印、倾斜等缺陷。
2. 尺寸规格: A5版，双胶纸 100 g/m² (长×宽=140mm×210mm) 误差为±5mm。
3. 纸张页数: 12张。
4. 印刷颜色: 单墨黑白。
5. 符合惠而浦中国关于RoHS指令的《保证书》要求。

销售地 中国 个 / 台 1 原使用机型 WDD120844SAOT	④				说明书 双胶纸	惠而浦（中国）股份有限公司					
	③					图样标记		重量	比例		
	②					共 1 张		第 1 张			
	①					部件编号 3 0 1 G 1 3 A 0 1 3 8 3 2					
	标记处数	更改理由	签字	日期							
设计		标准化									
审核		审批									
会签		日期									

Whirlpool 惠而浦

洗衣机使用说明书

全自动滚筒洗干一体机型号：
WDD120844SAOT



扫一扫关注
惠而浦官方微信

合格证

检验工号：001号

惠而浦（中国）股份有限公司

WHIRLPOOL CHINA CO.,LTD.

地址：合肥市高新区习友路4477号

客服电话：95105696 (全国统一使用，免加区号，市话费用)

投诉电话：0551-65310415

网址：www.whirlpool.com.cn

NO:301G13A013832- 2020年08月第一版

- | 使用本产品请仔细阅读本说明书，并请妥善保管。
- | 熟练使用，有利节约。
- | 本产品今后如有结构、性能参数变化，恕不另行通知。

目录

洗衣前说明

注意事项	2~3
安装介绍	4~5
各部件说明	6
装箱说明	6
规格参数表	7

操作说明



门盖锁定及解除方法	8
洗涤剂盒的隔间介绍	8~9
洗衣小常识	9
首次开机设置	10
控制面板功能介绍	11~12
快速使用入门	13~14
程序使用介绍	14~17
多种多样的功能	18

清洁维护

维护保养	19~20
产品有害物质含量状态说明	20
并非故障的情况	21
故障排除指南	22

注意事项

- 使用前请仔细阅读「注意事项」并正确使用。
- 本电器用品并非设计给身体、感觉或心智功能不足者（包括孩童），或缺乏经验及知识者使用。除非有能确保其安全者给予监督或指导，才能使用本产品，以避免引起火灾或导致受伤。
- 为了防止对使用人和他人造成伤害或财产损失，现就安全方面需要务必遵守的事项，作如下说明：

 禁止	此标示栏的内容为「有死亡、受伤或物品损坏的可能性」。
 警告	此标示栏的内容为「有死亡或受伤的可能性」。
 注意	此标示栏的内容为「有受伤及仅有物品损坏的可能性」。

 禁止	
<p>电源线及电源线插头损坏或松动时请勿使用。</p> <ul style="list-style-type: none"> • 会造成触电、短路，造成受伤或引起火灾。 	<p>请勿放置在不稳定的位置。</p> <ul style="list-style-type: none"> • 因外力影响，极易倾倒、移动而造成人员受伤并使洗衣机损坏。 • 开口不能被地毯阻塞。
<p>请勿将洗衣机作其它用途功能使用。</p> <ul style="list-style-type: none"> • 洗衣机除按照说明书所规定的可洗涤衣物外，不得用于其它用途，以避免洗衣机产生损坏或发生危险。 	<p>如果使用化学品来清洗衣物，则滚筒式干衣机不能使用。</p> <ul style="list-style-type: none"> • 棉屑不允许堆积在滚筒式干衣机的周围。
<p>请勿洗涤沾有挥发性溶剂的衣物。</p> <ul style="list-style-type: none"> • 请勿洗涤沾有汽油、煤油、稀释剂等衣物，这样可能引起火灾或爆炸。 • 禁止使用可燃液体洗涤或烘干衣物。 	<p>禁止使用额定电压以外的电源插座。</p> <ul style="list-style-type: none"> • 会造成损坏、火灾及触电危险。 • 请单独使用额定电压、10A 以上的电源插座，勿与其它电器共用电源，如要使用延长线，必须使用经过认证的且电流可满足要求的延长线。
<p>请勿连接50°C以上的热水水源。</p> <ul style="list-style-type: none"> • 热水会使进水阀出现异常，无法工作。 	<p>避免安装于潮湿及雨淋处，且不要将水直接撒到面板上。</p> <ul style="list-style-type: none"> • 以避免电器绝缘不良，导致漏电或故障的发生。
<p>洗衣机运转中，请勿尝试接触内部运动部件。</p> <ul style="list-style-type: none"> • 以避免受伤的危险。 	<p>手潮湿时请勿插入或拔下电源线插头。不要使用有损伤的电源线。电源线插片上有污渍时，要及时用干布擦拭干净。</p> <ul style="list-style-type: none"> • 以避免触电的危险。
<p>洗衣机本体各部分，请勿直接用水冲洗。</p> <ul style="list-style-type: none"> • 以避免绝缘不良，导致触电的危险。 	<p>请勿将幼儿及重物放置在洗衣机上。</p> <ul style="list-style-type: none"> • 以避免部件变形或破损导致危险的发生。

注意事项

<p>禁止</p> <p>电源线插头的插拔。</p> <ul style="list-style-type: none"> 电源线插头插入或拔出时,手指须紧握插头绝缘部分施力,请勿触碰插头的金属插片或施力于导线端,以避免触电或导致电源线内部导线断裂。 在移动洗衣机时,务必先拔下电源线插头。 	<p>请勿靠近烟火。</p> <ul style="list-style-type: none"> 请勿靠近烟火,且勿将点燃的蜡烛、香烟、蚊香及水壶放在洗衣机上,这是造成火灾或变形的主要原因。
<p>电源线的保护。</p> <ul style="list-style-type: none"> 使用时请注意电源线外皮是否损伤,有无不合理弯曲或拉伸及重物压住变形等现象,电源线破损导致绝缘不良,这是发生触电、火灾的原因。如果电源软线损坏,为了避免危险,必须由制造商、其维修部或类似部门的专业人员更换。 	<p>禁止改装或自行维修。</p> <ul style="list-style-type: none"> 除本公司指定的维修部外,禁止改装或自行维修,以避免发生火灾或触电的危险。 维修后请务必必要将洗衣机后罩盖装好。
<p>防水性或不吸水的洗涤剂不可以放入洗衣机内洗涤。</p> <ul style="list-style-type: none"> 以避免洗衣或脱水时,产生异常振动。(如:雨衣、手套) 只能洗涤可洗衣物,如有疑问,请按照衣物上洗衣指南进行。 	<p>有可能因高温引起灼伤的危险。</p> <ul style="list-style-type: none"> 高温洗涤或烘干时,玻璃门会变热,使用时请勿接触门盖,尤其是儿童。 高温洗涤或烘干中需打开门盖时,请待温度降到安全温度、门锁自动解锁后,才可打开门盖。

警告

<p>不可改装,非专业维修人员禁止分解及修理洗衣机。</p> <ul style="list-style-type: none"> 会造成火灾、触电、受伤。 发生故障时请向本公司报修。 禁止维修时更换保险丝。(包括电脑板上内置保险丝) 	<p>儿童危险。</p> <ul style="list-style-type: none"> 拆装下来的包装物请及时处理,勿让儿童接触或吞食。 洗衣机不用时请关好门盖,以防小孩进入内筒内。
<p>保养时,请务必从插座上拔下电源线插头,此外,手潮湿时不可插拔电源线插头。</p> <ul style="list-style-type: none"> 会造成触电、受伤。 	<p>请务必正确接地。</p> <ul style="list-style-type: none"> 为防止漏电事故的发生。
<p>电源线插头的灰尘等要定期清除。</p> <ul style="list-style-type: none"> 电源线插头上若灰尘堆积,会因湿气造成绝缘不良引起火灾。 	<p>插座良好接地</p>

注意

<p>使用前请固定好排水管,并确认下水道无堵塞。</p> <ul style="list-style-type: none"> 避免脱水异常发生。 	<p>移动/搬运洗衣机时必须两人进行。</p> <ul style="list-style-type: none"> 避免移动人员受伤。
<p>洗衣机不使用或维修清洗时:</p> <ul style="list-style-type: none"> 应关闭水龙头,以避免进水软管破损或脱落,造成漏水事故的发生。 应将电源线插头拔掉,以防止发生火灾或其它事故。 	<p>探视洗衣机时请注意。</p> <ul style="list-style-type: none"> 女性或留长发人员探视洗衣机时,请注意头发勿掉入夹缝中,以避免头发被夹住的危险。

安装介绍

搬运

- 搬运时,务必由两个人进行。
- 两人在机体两侧分别手握两只底脚进行搬运。

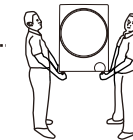

请勿错误放置

- 洗衣机须安装在地面上,地面必须坚固、平坦且防滑。
- 切勿将洗衣机放置在地毯或木质地板上。
- 禁止将洗衣机放在地台及支架上。
- 洗衣机三面离墙面或硬反射面的最小距离为10cm。

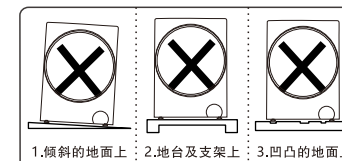

拆除运输固定用螺栓及底座保护装置

为在运输时保护洗衣机,洗衣机内部结构加装有4枚运输固定用螺栓,使用之前须将其全部拆除。

注意:如果不拆除,洗衣机在脱水时会出现强烈振动、噪音及功能异常。

- 用扳手拧松运输固定螺栓(4枚)。
- 将螺栓左右晃动后拔出。
- 将运转口盖对准原螺钉孔的位置按进去,直到吻合为止。

- 产品的安装请委托销售店或专业的维修人员进行。
- 请妥善保管好拆卸下来的运输固定用螺栓,在搬家时将非常需要。
- 使用前务必去除底座保护装置,如图示,否则将影响洗衣机的正常使用。

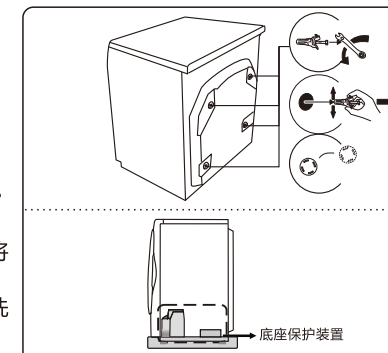

水平调整

洗衣机安装不平,使用时可能会发出异常噪音、振动或功能异常。请调节洗衣机可调脚(四个底脚均可调),方法如下:

- 用扳手沿顺时针方向松开洗衣机底脚的锁紧螺母;转动底脚可以调节高度,以达到水平。
- 如果条件允许,可以使用水平仪检查洗衣机的调准状态,必要时校准。
注意:所有四个底脚都必须与地面可靠接触,牢靠地立在地面上。
- 用扳手逆时针将锁紧螺母拧紧,与箱体底部锁定。
- 调整后,用两只手分别按洗衣机上盖的对角,稍稍用力按压、晃动,确认已平稳。

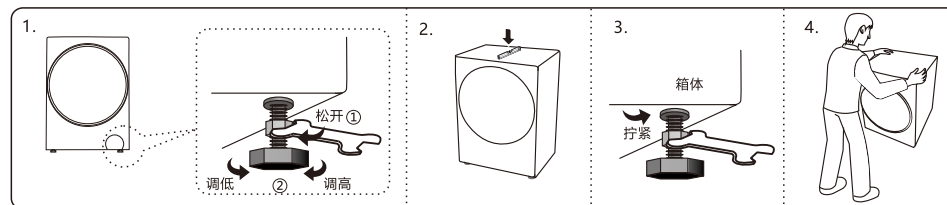

安装介绍

进水软管的连接

注意：请务必使用附件中的新进水软管，旧进水软管不能重复使用。

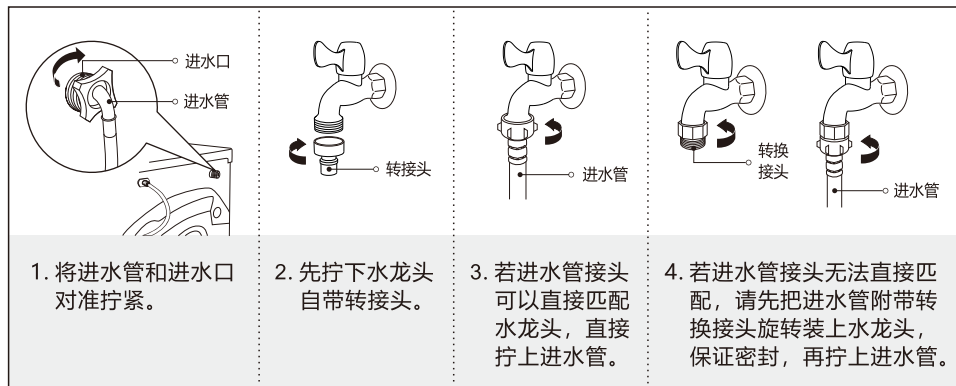

注意

- 安装完毕后，请打开水龙头，检查是否漏水。
- 如果漏水，请关闭水龙头，重新安装。
- 洗衣程序结束或长期不用时，请关闭水龙头。

排水软管的连接(限上排水机型)

1. 当洗衣机不工作时把排水管放在洗衣机背后(如图1所示)。
2. 当洗衣机工作时把排水管放入排水池(如图2所示)，也可将排水软管另一端插入下水道口内，保持排水软管口与下水道弯管之间有间隙，否则影响排水。
3. 定期清理水泵过滤器可以保持洗衣机正常运行。

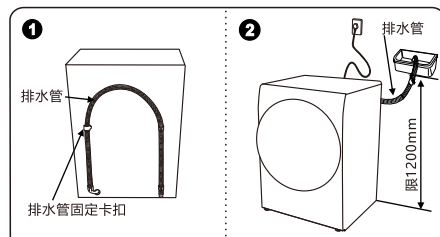

注意：图1所示排水管固定卡扣请勿下掉，排水管请勿脱离此卡扣，否则将造成洗衣故障。

各部件说明

温馨提示:

1. 初次使用时，可能会有少量的水排出，这是在工厂进行性能检测时残留的水。
2. 首次使用之前，建议在没有衣物的情况下完成一次“筒清洁”程序。
3. 使用完后，请关闭水龙头，拔下电源插头，防止意外的水灾和火灾发生。

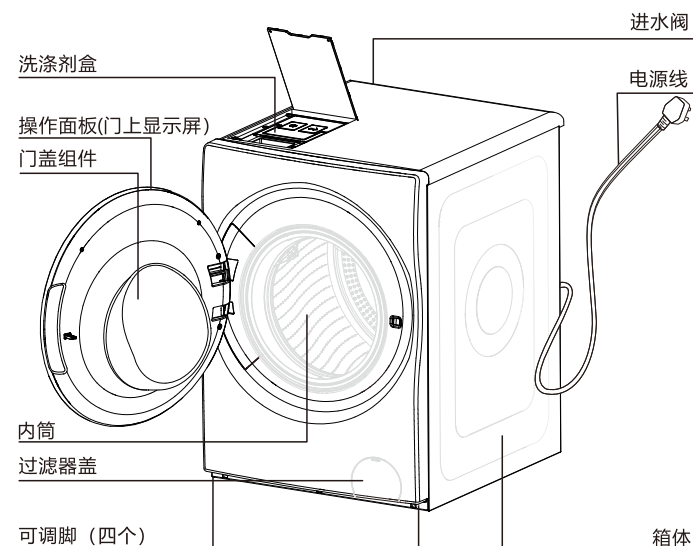

此图仅为示意图，请以实物为准

装箱说明

洗衣机 (一台)	进水软管组件 (一根)	说明书 (一本)	运转口盖 (四个)	保修凭证 (一个)

洗衣小常识

洗衣要领

- 检查口袋里有无物品（如硬币、别针、卡子、纸张等）。
- 拉上拉链，扣好纽扣，系好松动的腰带或丝带等。
- 不要将有色织物放在一起洗涤。
- 遵守衣物洗涤标识上的指南及生产厂家的洗涤说明。
- 初次洗涤时，用含洗衣液的白毛巾摩擦衣物不明显的地方，持续一会儿，查看毛巾上是否有颜色，如果掉色，请慎重洗涤。
- 洗涤物局部较脏时，请用含洗涤液的毛巾或软毛刷，按同一方向轻轻擦一遍，然后再放入洗衣机内洗涤。
- 当洗涤衣物较少时，脱水时可能振动较大，这时请向滚筒内添加2-3件衣物。

规格参数表

型号	WDD120844SAOT
额定洗涤容量	12.0kg
额定脱水容量	12.0kg
最大电流	10A
额定电压	220V~50Hz
额定烘干容量	8.5kg
额定功率	2000W
洗涤噪音	62dB (A计权)
脱水噪音	66dB (A计权)
能效等级	1级
用水量	84L
耗电量	1.050kWh/cycle
洗净比	1.09
水压	0.03~1.0MPa
外形尺寸 (mm)	596x725x850(含门)/596x720x850(不含门)
执行标准	GB4706.24、GB4706.1、GB19606、GB12021.4、GB4343.1、GB17625.1、GB4706.20

*能效检测程序为依次选择棉麻、60°C、脱水转速1400转。

*噪音检测程序为依次选择棉麻、60°C、脱水转速1400转，漂洗次数1次。

门盖锁定及解除方法

门盖锁定

启动后，儿童检测模式结束后，门盖将自动锁定，无法打开。

门盖锁定解除

运行过程中，按“暂停”键（），内筒停止转动后，门盖锁定将自动解除。

1. 直接拔下电源插头或洗衣中途停电门盖锁定不能自动解除。
2. 在洗涤过程中开启门盖，可能会有泡沫溢出，请用毛巾等接住。
3. 高温及臭氧工作状态下无法打开门盖。
4. 水位过高时，无法打开门盖。

洗涤剂盒的隔间介绍

柔顺剂储存盒

- 通过此腔加注柔顺剂。
- 此腔为柔顺剂储存盒，可储存 500ml 柔顺剂，用于多次使用。
- 使用浓缩型柔顺剂，请用相应比例的水稀释均匀后倒入。

液体洗涤剂储存盒

- 通过此腔加注液体洗涤剂。
- 此腔为液体洗涤剂储存盒，可储存 1000ml 液体洗涤剂，用于多次洗涤。

洗衣粉/除菌液

- 此投入口用于投放洗衣粉或除菌液。
- 不易溶解的洗涤剂，如粉状皂片，请预先充分溶解后倒入洗衣粉隔间内。
- 可单独添加一次剂量的液体洗涤剂。
- **如需使用除菌液，请打开除菌液功能，确认打开洗涤剂自动投放功能，并在此腔添加除菌液。**

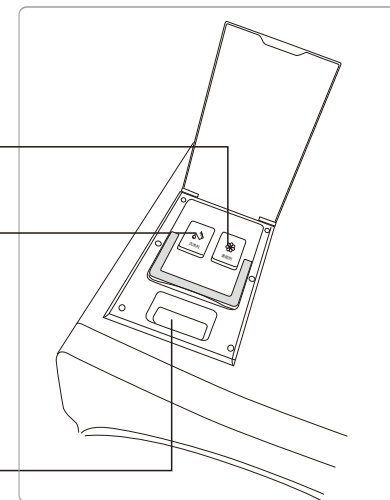

洗涤剂盒的隔间介绍

洗涤剂盒使用注意事项

1. 安装、移动

- 洗涤前洗涤剂盒必须完全插入否则洗衣机会有关提示。
- 在添加液体洗涤剂及柔顺剂时，洗涤剂盒请勿取出，以避免洗涤剂盒放置不稳液体流出。
- 在安装、移动、搬运、维修洗衣机前，请务必将洗涤剂盒取出并妥善放置，以免洗涤剂或柔顺剂溢出。洗衣机调整完毕后，将洗涤剂盒安装到位，即可正常使用。

2. 洗涤剂使用

- 使用滚筒专用洗涤剂，请勿使用具有腐蚀性和产生气体的漂白剂。
- 请参照洗涤剂厂家的说明，并根据所洗衣物种类、颜色、温度、污渍程度等使用洗涤剂。
- 使用适量的洗涤剂，可以取得良好的洗涤效果，并有利于环境保护。
- 请勿使用过量的洗涤剂，否则将产生过多的泡沫，影响洗涤效果；且门封处会有残留，或可能导致功能故障。
- 为了防止高浓度的除菌液对衣物的损害，请按照除菌液说明书适当添加。推荐使用成分为对氯间二甲苯酚的除菌液。
- 液体洗涤剂/柔顺剂储存盒只能用于液体洗涤剂/柔顺剂的投放并且在使用时溶液不能超过MAX刻度线，以免溢出。
- 洗涤剂盒中洗衣粉/除菌液投入口，用于洗衣粉/除菌液或单次液体洗涤剂的投放；洗衣粉或单次液体洗涤剂与除菌液不可同时投入。

3. 自动投放功能使用

- 如需使用自动投放功能，请开机后在程序界面打开洗涤剂/柔顺剂自动投放功能。
- 打开洗涤剂自动投放功能时您不用再向洗衣粉/除菌液腔中添加洗衣粉或单次液体洗涤剂。

洗衣小常识

洗衣要领

- 检查口袋里有无物品（如硬币、别针、卡子、纸张等）。
- 拉上拉链，扣好纽扣，系好松动的腰带或丝带等。
- 不要将有色织物放在一起洗涤。
- 遵守衣物洗涤标识上的指南及生产厂家的洗涤说明。
- 初次洗涤时，用含洗衣液的白毛巾摩擦衣物不明显的地方，持续一会儿，查看毛巾上是否有颜色，如果掉色，请慎重洗涤。
- 洗涤物局部较脏时，请用含洗涤液的毛巾或软毛刷，按同一方向轻轻擦一遍，然后再放入洗衣机内洗涤。
- 当洗涤衣物较少时，脱水时可能振动较大，这时请向滚筒内添加2-3件衣物。

首次开机设置

WiFi连接

洗衣机初次开机时，为了保证时钟预约功能的准确性，需要您进行无线网络的连接，连接完成或取消连接后，均可进入显示屏主界面。

温馨提示：如首次开机不连接无线网络，在使用时也可在设置选项中进行设置。

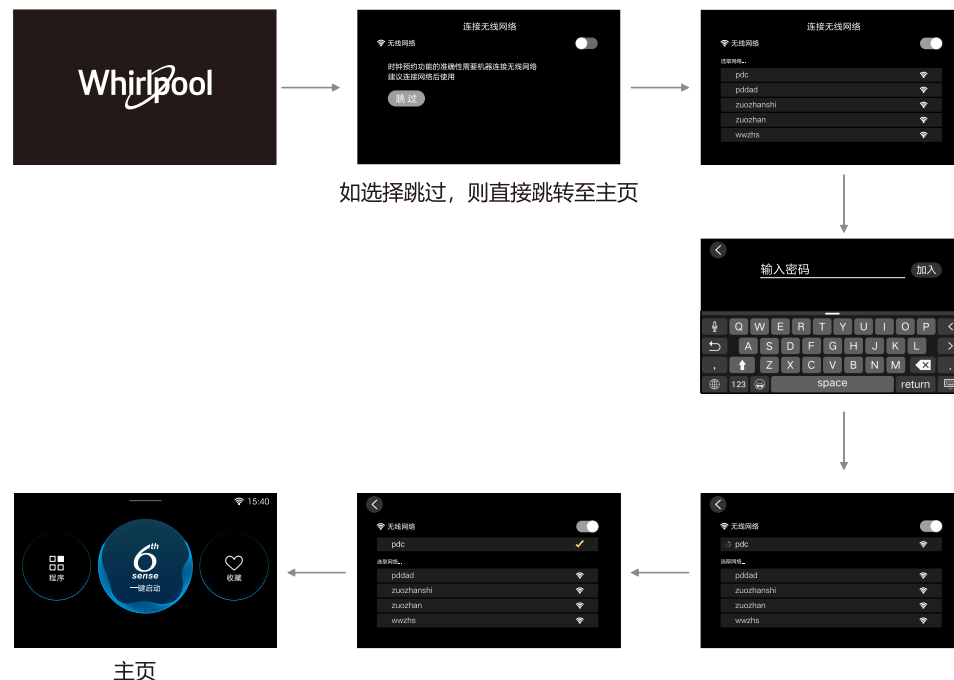

控制面板功能介绍

本产品采用门上全触控显示屏操控洗衣程序选择及功能设置、调整等操作。

温馨提示：显示内容以购买机型实际显示为准。

主页

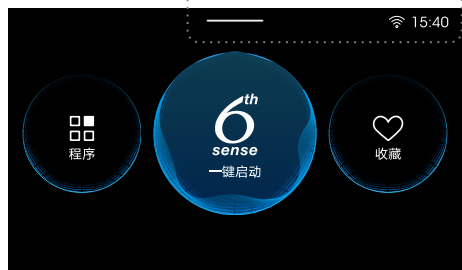

2. 显示屏模块

- 显示屏共分为3个模块，6th一键启动、程序、收藏。
- 具体模块操作方式见程序及功能介绍。
- 运行后非暂停状态下无操作2分钟后，显示屏进入省电模式。

3. 状态栏

- 右上角显示时间与WiFi状态。
- 向下滑动状态栏中间“——”图标可进入设置和品牌模块。



1. “电源开/关”键

- 具有开关电源作用。按“电源开/关”键开机，显示屏点亮，出现开机动画；长按1秒“电源开/关”键关机。
- 程序运行结束后，洗衣机可自动关机。

设置和品牌模块

向下滑动状态栏“——”，可进入设置和品牌模块：

设置模块可对洗衣机联网、绑定APP、童锁、亮度、声音、时钟、语言进行设置，并进行系统升级；品牌模块为品牌及产品功能视频的播放。

设置模块界面如下：

1. WiFi连接 2. 童锁 3. 绑定APP

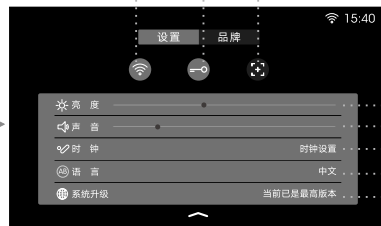
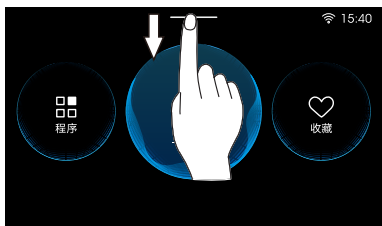

- 4. 屏幕亮度
- 5. 声音调节
- 6. 时钟设置
- 7. 语言选择
- 8. 系统升级

控制面板功能介绍

绑定APP

洗衣机联网后，可以通过点击设置模块“+”按键，显示屏会出现二维码，

您可以用手机通过微信或其他软件扫描此二维码，下载安装APP并注册登录，用APP的“扫一扫”扫码此二维码进行配网操作。（手机系统要求：Android版本为4.4.4以上，IOS版本8.0以上）

您可通过该说明书了解功能使用方法，部分机型也可在APP中注册后，进入电子说明书了解功能使用方法。

确保洗衣机已联网

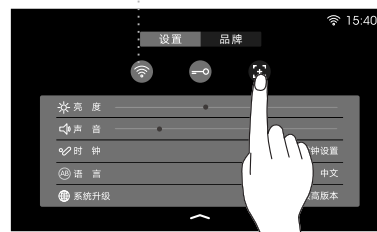

点击按键



此二维码为示意



此二维码为示意
成功绑定APP后“解除绑定”按键亮起，表示可点击操作



注意

1. 系统升级过程中，不能断电！否则机器将无法使用。
2. 洗涤过程中，下拉菜单仅部分设置可用（童锁、亮度、声音可调节）。

快速使用入门

快速使用入门

准备洗涤

- 打开水龙头，放好排水管，插好电源插头。
- 添加洗涤剂，放入洗涤物，关闭门盖。

控制面板操作

- 1 按“电源开/关”键，打开电源
- 2 按显示屏“程序”键进入程序选择页面
- 3 选择所需程序
- 4 选择所需选项参数及特色功能
- 5 按“启动”键（▷），启动程序

洗衣结束

- 洗衣机发出提示音。
- 取出衣物后拔下电源插头，关闭水龙头。

控制面板操作说明 (以选择棉麻程序为例示意)

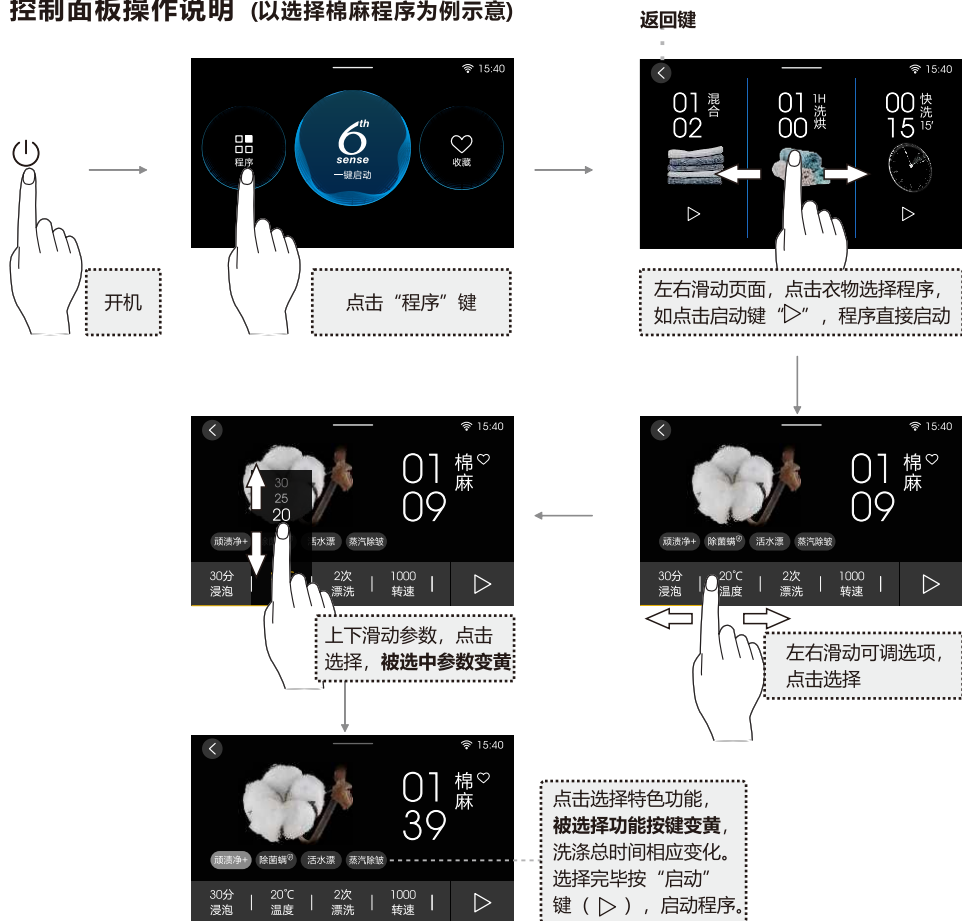

快速使用入门

- 程序可根据您使用的频率自动前置，连续使用3次的程序默认排在第一位。
- 程序下设可调选项有浸泡、温度、漂洗、转速、烘干、预约、除菌液、特渍洗、随心洗、模式、洗涤剂、柔顺剂。（可调选项类别根据程序各有不同）
- 程序可选特色功能有顽渍净+、除菌螨、活水漂、蒸汽除皱。（可选功能根据程序各有不同）

快捷一键启动程序

打开电源，点击主页6th一键启动按键，可实现一键启动洗涤程序。



程序使用介绍



本洗衣机羊毛洗程序已获得国际羊毛局(The Woolmark Company) 授权，根据衣物标签上的洗护说明以及本洗衣机羊毛洗程序说明，可以对机洗羊毛产品进行洗涤。
洗衣机授权编号： M1753

程序使用介绍

程序	使用介绍	建议洗涤容量	建议烘干容量
混合	适用于棉麻、化纤类织物的混合洗涤，也可用于日常衣物的洗涤。	≤7kg	≤7kg
1H洗烘	快速洗涤加烘干，针对少量衣物。	≤1kg	≤1kg
快洗15'	适用于少量每日更换、低脏度织物、夏季轻薄衣物及新买衣物的洗涤。	≤1kg	≤1kg
蒸汽护理	适用于衣物的蒸汽护理。	≤1kg	≤1kg
空气洗	适用于衣物蒸汽和臭氧的动态洗涤。	≤3kg	≤3kg
静态除菌	适用于不进水的臭氧除菌静态洗涤。	≤1kg	—
防过敏	适用于棉麻等可高温洗涤的衣物。	≤4kg	≤4kg
暖衣	适用于给日常棉或混合衣物的加热。	—	≤2kg
漂脱水	用于仅需要漂洗脱水的衣物。	额定容量	≤8.5kg
单脱水	用于仅需要脱水的衣物。	额定容量	≤8.5kg
单烘干	适用于潮湿棉织物的烘干。	—	≤8.5kg
筒清洁	清洁内外筒，请勿放置衣物。	—	—
羊毛	适用于羊毛类织物洗涤。	≤2kg	—
真丝	适用于丝绸、雪纺类织物洗涤。	≤3kg	—
莫代尔	适用于莫代尔织物的洗涤。	≤3kg	—
牛仔	适用于牛仔类衣物的洗涤。	≤7kg	≤6kg
护色	适用于颜色鲜艳或容易褪色的衣物。	≤5kg	—
冲锋衣	适用于冲锋衣洗涤。	≤3kg	≤3kg
羽绒	适用于可机洗的羽绒填充衣物。	≤4kg	≤2kg
内衣	适用于内衣等贴身衣物的洗涤。	≤3kg	≤3kg
衬衫	适用于衬衫类衣物的洗涤。	≤5kg	≤3kg
棉麻	适用于棉麻类衣物洗涤，日常衣物洗涤。	额定容量	≤8.5kg
婴儿服	适用于婴儿衣物的洗涤。	≤4kg	≤4kg
运动服	适用于运动服洗涤。	≤7kg	≤6kg
家纺	适用于毛毯等大件织物的洗涤。	≤7kg	≤7kg
窗帘	适用于窗帘等大件织物的洗涤。	≤5kg	—
浴巾	适用于浴巾等织物的洗涤。	≤7kg	—
一键启动	适用于日常穿着的每日洗涤。	≤7kg	≤7kg

备注：1. “—”表示不支持洗涤或烘干。 2. 以上程序使用均需打开水龙头，请确认。

程序使用介绍

可调程序选项说明

可调节程序选项	选项说明
浸泡	浸泡时间选择，具体参数根据程序有不同
温度	洗涤水温选择，具体参数根据程序有不同
漂洗	漂洗次数选择，具体参数根据程序有不同
转速	脱水转速选择，具体参数根据程序有不同
烘干	<p>用于烘干衣物，分为标准、低温、熨烫、储存、定时烘干(显示的数字代表分钟)、关六种模式。</p> <p>标准烘干：用于烘干潮湿的棉织物，衣干即停。 低温烘干：使用低温进行烘干，用来保护不耐热的衣物。 熨烫烘干：烘干后使衣物保持合适的湿度，便于熨烫。 储存烘干：烘干后衣物足够干，可以直接储藏。 定时烘干：在指定的时间段内对衣物进行烘干（数字代表分钟）。</p> <ul style="list-style-type: none"> ● 烘干程序运转时，必须打开水龙头，因为烘干时需要水冷却除湿。 ● 使用定时烘干功能时，为了防止过强的烘干引起洗涤物的皱褶，烘干时间可先设定少一点，结束后可视烘干效果追加烘干时间。 ● 使用定时烘干功能时，请先对衣物进行脱水过程。 ● 必要时，脱水后将衣物的结解开，再放入滚筒进行烘干。 ● 部分程序烘干功能受限制。 ● 较大或较厚的衣物，烘干后部分位置可能会烘干不均匀，请结束后视烘干效果适当追加烘干时间。 ● 以上烘干模式中，仅定时烘干可中途暂停。
注意	<p>程序设置完毕后，点击“预约”键，可设定程序结束时间，时间设置完毕后，按“启动”键可启动预约功能。</p> <ul style="list-style-type: none"> ● 预约为时钟预约，最多可设置到24小时。 ● 未联网的情况下，点击“预约”键，先出现校准时钟页面，联网的情况下直接进入时间设置。 ● 部分程序不支持预约。 ● 预约设置过程中，1分钟无操作页面自动返回，也可按“返回”键退出预约。 ● 预约启动后，如需取消预约，可按“电源开/关”键关闭电源重新开始。 ● 运转结束时间可能会随着水压、排水、衣物的种类、水温等条件不同而与实际预约时间有差别。
除菌液	除菌液设置默认关闭，如需使用除菌液，单击打开按键，手动往除菌液腔内添加除菌液，添加完毕即可。
特渍洗	<ol style="list-style-type: none"> 1. 含多种特渍类型，根据衣物的脏污类型，可选择相应特渍，以提高洗涤效果。 2. 程序不同，特渍种类的选择范围有所不同，部分程序特渍选择范围受限制。 3. 因选用的洗涤剂不同，洗涤效果会有差异。

程序使用介绍

可调节程序选项	选项说明
随心洗	程序总时间的调节，含多种洗涤时间可选，时间调节后，各洗涤参数智能调整。随心洗选项与其它程序选项不兼容，不可同时选择。
模式	设置切换洗涤模式（关、静音模式、加速模式）。 关：洗衣机默认模式。 静音模式：所有提示音为关闭状态，智能超静脱水。 加速模式：智能加速，缩短程序时间。
洗涤剂	按该键，根据需要设置洗涤剂自动投放功能，可选档位有高、中、低、自动、关。部分程序此功能不可选。 关机后自动投放设置可被记忆。（羊毛及真丝程序除外）
柔顺剂	打开此按键可实现柔顺剂自动投放功能，部分程序此功能不可选。 关机后自动投放设置可被记忆。（羊毛及真丝程序除外）

可选特色功能说明

可选特色功能	功能说明
顽渍净+	此功能用于日常衣物的强力去渍洗涤。
除菌螨	打开此功能可在洗涤程序增加除菌除螨过程。
活水漂	打开此功能可在漂洗过程增加动态漂洗，降低洗涤剂残留。
蒸汽除皱	打开此功能可在程序运转结束后，增加6小时蒸汽防皱过程，可通过高温蒸汽有效祛除衣物褶皱。在蒸汽除皱过程中，可随时关闭电源，并可在等待最长不超过5分钟的降温过程后开门取出衣物。 注意 1. 蒸汽除皱模式下，筒内为高温高湿环境，请确认衣物的耐受程度。 2. 此功能需要打开水龙头，请使用时注意确认。

多种多样的功能

程序收藏功能

适用于收藏个人专属洗衣模式，并可记忆保存。

- 程序自定义设置完毕后，点击程序名称旁收藏快捷键“♥”，可收藏自定义程序，如需取消，再次点击“♥”即可。
- 下次开机时，单击主页“♥收藏”按键，选中收藏程序，按“启动”键，可直接运行已收藏程序。
- 收藏程序仅限六个，满六个后需删除方可收藏新程序。



常用程序前置

连续使用某程序3次以上，下次开机后此程序自动前置。

启动后参数可调

- 程序运行中及暂停中均可对当前程序部分洗涤参数进行调整设置。
- 具体可调节的参数取决于当前的洗衣进程。

中途添衣

程序运行时，按“暂停”键(II)，可以中途添加衣物；再按“启动”键(▶)，继续运行程序。为避免水溢出或烫伤，在筒内水位高度、臭氧浓度、水温、烘干温度较高的时候，中途添衣功能不支持，门盖无法打开。

筒清洁提示

洗衣机用过一段时间后，洗涤筒可能存在污垢，使用筒清洁程序可以达到清洁内外筒的目的。洗衣机每运行40次，下次开机后，“筒清洁”提示界面会亮起，提醒您进行洗涤筒清洁，此时可进行如下操作：

- 按“运行”键可直接启动“筒清洁”程序；
- 按“下次”键可回到主页。

温馨提示：筒清洁时，请勿放入衣物及洗涤剂。

童锁功能

为了防止儿童在洗衣时误操作洗衣机，可以设置童锁，此时按键（除电源键）锁定。运行过程中如果需要开门或者设置参数，需要先解除童锁功能。

设定/解除方法：

设定：下拉设置页面，打开童锁键，即可设定童锁功能。

解除：方法一：下拉设置界面，关闭童锁键，可解除童锁功能；
方法二：长按3秒显示屏，可解除童锁功能。

儿童保护功能

洗衣机门盖关闭后，程序运行前，如果检测到门盖被打开过或其它需要运行儿童保护功能时，程序在运行时将执行儿童保护功能：

启动后首先门盖锁定，然后电机短暂运行后停止，门锁解锁，等待一定时间后上锁继续运行。

筒灯功能

开机状态打开门或点击屏幕后，筒内有灯光点亮，可方便查看筒内状况。

维护保养

洗衣机长期使用后，要及时保养，良好的保养习惯会延长洗衣机的使用寿命。进行保养工作前，请拔掉电源插头，防止危险发生。

机体保养

每次使用完后，请用柔软干净的布擦拭。当污渍严重时，请在布上沾适量的洗涤剂或肥皂水擦拭，不能用水直接浇淋。不能使用去污粉、稀释剂、汽油、酒精等化学物品擦拭机体。

门盖密封圈保养

每次使用完后，请用毛巾擦去污垢、线屑等杂物。门盖密封圈的沟槽内若有别针等异物时，请务必将其取出。

洗涤剂盒的清洁

为了防止附着在洗涤剂盒的洗涤剂发霉，请定期清洗洗涤剂盒。打开洗涤剂盒翻盖后，取出洗涤剂盒，清洗完毕后正确插入，关闭洗涤剂盒上盖即可。

注意：对洗涤剂盒清洗时，放置腔内的两个滤网请勿丢失。

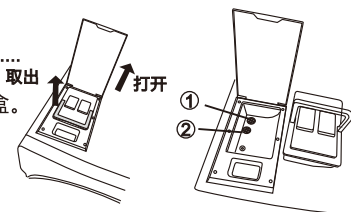

进水阀口的清理（建议半年一次）

1. 取下洗衣机侧进水软管。
2. 取出进水阀口部用的过滤网。
3. 用牙刷等将过滤网清洗干净后，再装到进水阀口部。
4. 将进水软管重新连接上。



洗衣机冻结时

1. 用热毛巾包住水龙头及接头部位。
2. 拆下进水软管，将其浸泡在约50°C的热水中。
3. 向滚筒内倒入2~3升约50°C的热水。
4. 重新连接好进水软管，打开水龙头，启动洗衣机，检查进、排水是否正常。

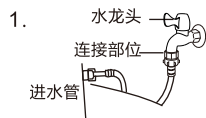

排残水

如果停电，请在拿出衣物前排空洗衣机筒内的水。

1. 从电源插座上拔下洗衣机的电源线。
2. 用手或硬币抠开过滤器盖。
3. 从固定限位中拉出黑色排残水管。
4. 拔掉排残水管前端的排放帽。
5. 让水流入容器。
6. 盖好排放帽，将排残水管重新卡在限位中。
7. 盖好过滤器盖。

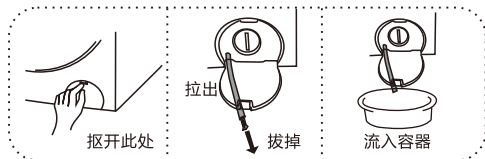

维护保养

水泵过滤器清理

1. 排空洗衣机筒内的水，关闭洗衣机，并拔下电源插头。
2. 用手或硬币抠开过滤器盖。
3. 将水泵过滤器盖向左转动，取出水泵过滤器。
4. 清理水泵过滤器，确保过滤器内未被堵塞。
5. 重新插入水泵过滤器，并向右转动确保拧紧。
6. 重新盖好过滤器盖。
7. 水泵过滤器建议每三个月进行一次清理。

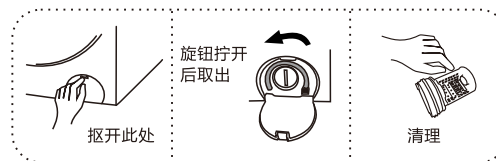

循环喷淋出水口清理

为了防止循环喷淋出水口被线屑等杂物堵塞，请在洗衣前观察循环喷淋出水口是否被堵塞，如有堵塞需及时清理。

1. 打开洗衣机门盖。
2. 在门盖密封圈的上部处找到循环喷淋出水口，清理干净即可。

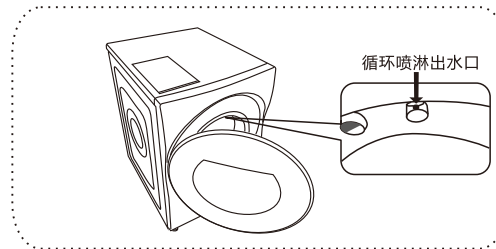

产品有害物质含量说明

产品中有害物质的名称及含量:

部件名称	有害物质					
	铅 (Pb)	汞 (Hg)	镉 (Cd)	六价铬 (Cr(VI))	多溴联苯 (PBB)	多溴二苯醚 (PBDE)
电机	○	○	○	○	○	○
电容器	○	○	○	○	○	○
电源线	○	○	○	○	○	○
电脑板	○	○	○	○	○	○
玻璃	○	○	○	○	○	○
金属外壳	○	○	○	○	○	○
塑胶外壳	○	○	○	○	○	○

本表格依据SJ/T 11364的规定编制。

○ :表示该有害物质在该部件所有均质材料中的含量均在GB/T 26572规定的限量要求以下。

× :表示该有害物质至少在该部件的某一均质材料中的含量超出GB/T 26572规定的限量要求。

并非故障的情况

情况	原因
门盖打不开	<ul style="list-style-type: none"> 程序在运转中, 或暂停时水位、筒内温度过高、臭氧浓度高, 或中途停电。 设置了儿童锁功能。 门盖与门盖密封圈之间有衣物被夹住。 烘干中途暂停。
有异味	<ul style="list-style-type: none"> 因使用橡胶部件, 开始时会有橡胶气味。
洗涤和漂洗时水量少	<ul style="list-style-type: none"> 滚筒洗衣机仅需少量的水即可洗涤。
不进水	<ul style="list-style-type: none"> 水龙头是否打开? 进水管是否冻结? 进水管、进水阀口处过滤网是否被堵塞?
中途进水	<ul style="list-style-type: none"> 如果水位下降, 则会自动补水。
洗涤中排水	<ul style="list-style-type: none"> 是否放入了过多的洗涤剂或多泡的洗涤剂?
剩余时间变化	<ul style="list-style-type: none"> 如果滚筒内的衣物分布不均匀, 则洗衣机将自动进水以调整平衡。 由于显示的时间是以8升/分的进水量为基础计算得出的, 因此随着水压的不同, 实际时间会相应延长或缩短。 脱水时, 如果衣物有偏置现象, 为了修正偏心, 脱水时间会相应延长。
脱水过程中有异常音	<ul style="list-style-type: none"> 电源线是否与箱体接触? 运输固定用螺栓是否已拆下? 滚筒内是否有发卡、硬币等异物掉入? 排水泵叶轮处是否卡入发卡等异物?
停电后不能运转	<ul style="list-style-type: none"> 停电时将停止运转, 恢复供电后, 也不会继续运转, 请按“电源开/关”键后重新设定程序。
烘干时有水流动的声音	<ul style="list-style-type: none"> 烘干过程中需要冷水进行冷却和除湿。
应急开门	<ul style="list-style-type: none"> 长时间停电而想取出衣物时, 拔下电源插头, 待内筒停转后, 打开过滤器盖, 下掉固定拉杆的螺钉, 向下拉白色应急拉杆, 听到轻微响声后, 可以打开机门。 注意: 1、提前确认筒内水位低于筒口且温度低于60°C; 2、机器正常运转过程中禁止打开机门。

故障排除指南

故障代码	文字提示	检查要点	解决方法
无显示		<ul style="list-style-type: none"> 电源插座是否有电? 电源线插头是否插牢? 有无按“电源开/关”? 是否停电? 漏电保护器是否断开? 是否设定了预约功能? 	检查处理后, 按“电源开/关”键开机。
F8E1	进水异常 请检查水龙头	<ul style="list-style-type: none"> 水龙头是否已打开? 进水管是否被冻结? 进水管、进水阀口、水泵过滤器处过滤网是否被堵塞? 是否已停水? 	检查处理后, 按“启动/暂停”键重新开始运转。
F9E1	排水异常 请检查排水管	<ul style="list-style-type: none"> 排水管是否放倒? 排水口位置是否过高? 进水管是否被绒毛堵塞? 排水管是否过长? 	检查处理后, 按“启动/暂停”键重新开始运转。
FOE3	温度过高	<ul style="list-style-type: none"> 是否使用了温度高的热水? 洗涤时水温高? 烘干中途暂停? 筒内水位过高? 	按“启动/暂停”键继续运转或等待若干分钟后门锁自动解除。
	请关闭门盖	<ul style="list-style-type: none"> 门盖是否关闭? 	关闭门盖, 确认后按“启动/暂停”键重新开始运转。
	洗涤剂盒未安装到位, 请检查	<ul style="list-style-type: none"> 检查洗涤剂盒是否安装到位? 	重新安装洗涤剂盒后自动开始运转。
其它故障报警请致电售后服务热线:95105696			