

# Whirlpool

## 惠而浦

# Whirlpool

## 惠而浦

全国咨询服务热线：95105696



扫一扫关注惠而浦官方微信

惠而浦(中国)股份有限公司  
合肥市高新区习友路4477号  
邮政编码：231283

合格证  
CERTIFICATE OF QUALITY  
检验工号：001号

## 使用说明书

全自动滚筒洗干一体机 **家庭用**

型号：TWD072204DORIT

全自动滚筒洗衣机 **家庭用**

型号：TWF072204DORIT

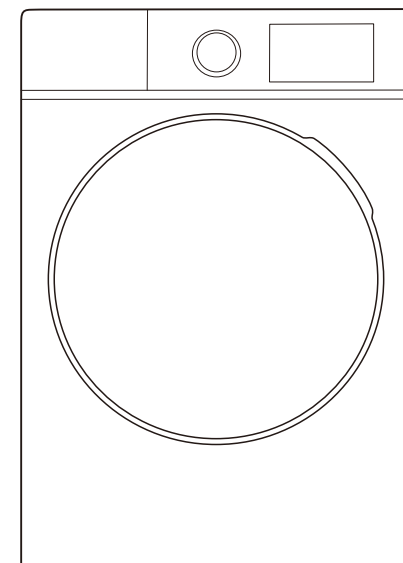

- 使用本产品前请仔细阅读本说明书，并请妥善保管。
- 熟练使用，有利节约。
- 洗衣机不使用时，必须关闭水龙头，拔掉电源线插头。
- 本机包含可再次利用的材料，废弃时请协助正确处理或回收利用，以利保护环境。
- 本产品今后如有结构、性能参数变化，恕不另行通知。

# 目录

## ■ 洗衣前说明

注意事项	2~4
安装介绍	5~7
各部件名称	8
装箱说明	8

## ■ 操作说明



规格参数表	9
产品有害物质含量状态说明	10
门盖锁定及解除方法	11
洗衣小常识	11
洗涤剂盒的隔间介绍	12
操作面板功能介绍	13~14
程序使用介绍	15~16
多种多样的功能	17~18
WiFi使用介绍	19

## ■ 清洁维护











维护保养	19~20
并非故障的情况	21
故障排除指南	22

# 注意事项

- 使用前请仔细阅读「注意事项」并正确使用。
- 本电器用品并非设计给身体、感觉或心智功能不足者（包括孩童），或缺乏经验及知识者使用。除非有能确保其安全者给予监督或指导，才能使用本产品，以避免引起火灾或导致受伤。
- 为了防止对使用人和他人造成伤害或财产损失，现就安全方面需要务必遵守的事项，作如下说明：

 <b>警告</b>	此标示栏的内容为「有死亡或受伤的可能性」。
 <b>注意</b>	此标示栏的内容为「有受伤及仅有物品损坏的可能性」。

		
「警告或提醒注意」的内容。	「禁止」的内容。	「注意」的内容。

 <b>警告</b>	
 不可改装，非专业维修人员禁止分解及修理洗衣机。 • 会造成火灾、触电、受伤。 • 发生故障时请向本公司报修。 • 禁止维修时更换保险丝。 (包括电脑板上内置保险丝)	 勿过度弯曲、拉扯、扭转电源线。 • 会造成电源线破损导致火灾、触电。
 保养时，请务必从插座上拔下电源线插头，此外，手潮湿时不可插拔电源线插头。 • 会造成触电、受伤。	 不可使用额定电源以外的电压、频率。 • 会造成损坏、火灾及触电。
 电源线插头的灰尘等要定期清除。 • 电源线插头上若灰尘堆积，会因湿气造成绝缘不良引起火灾。	 请勿放置在不稳定的位置。 • 因外力影响，极容易倾倒、移动而造成人员受伤并使洗衣机损坏。 • 开口不能被地毯阻塞。
 电源线及电源线插头损坏或松动时请勿使用。 • 会造成触电、短路，造成受伤或引起火灾。	 请勿将洗衣机作其它用途功能使用。 • 洗衣机除按照说明书所规定的可洗涤衣物外，不得用于其它用途，以避免洗衣机产生损坏或发生危险。
 请勿将洗衣机作其它用途功能使用。 • 洗衣机除按照说明书所规定的可洗涤衣物外，不得用于其它用途，以避免洗衣机产生损坏或发生危险。	 如果使用化学品来清洗衣物，则滚筒式干衣机不能使用。 • 棉屑不允许堆积在滚筒式干衣机的周围。

## 注意事项

! 警告	
<p>请勿洗涤沾有挥发性溶剂的衣物。</p> <ul style="list-style-type: none"> <li>请勿洗涤沾有汽油、煤油、稀释剂等衣物。这样可能引起火灾或爆炸。</li> <li>禁止使用可燃液体洗涤或烘干衣物。</li> </ul> 	<p>禁止使用额定电压以外的电源插座。</p> <ul style="list-style-type: none"> <li>会造成损坏、火灾及触电危险。</li> <li>请单独使用额定电压、10A以上的电源插座，勿与其它电器共用电源，如要使用延长线，必须使用经过认证的且电流可满足要求的延长线。</li> </ul> 
<p>请务必正确接地。</p> <ul style="list-style-type: none"> <li>为防止漏电事故的发生。</li> </ul> 	<p>避免安装于潮湿及雨淋处，且不要将水直接撒到面板上。</p> <ul style="list-style-type: none"> <li>以避免电器绝缘不良，导致漏电或故障的发生。</li> </ul> 
<p>电源线插头的插拔。</p> <ul style="list-style-type: none"> <li>电源线插头插入或拔出时，手指须紧握插头绝缘部分施力，请勿触碰插头的金属插片或施力于导线端，以避免触电或拉断电源线内部导线。</li> <li>在移动洗衣机时，务必先拔下电源线插头。</li> </ul> 	<p>请勿靠近烟火。</p> <ul style="list-style-type: none"> <li>请勿靠近烟火，且勿将点燃的蜡烛、香烟、蚊香及水壶放在洗衣机上，这是造成火灾或变形的主要原因。</li> </ul> 
<p>电源线的保护。</p> <ul style="list-style-type: none"> <li>使用时请注意电源线外皮是否损伤，有无不合理弯曲或拉伸及重物压住变形等现象，电源线破损导致绝缘不良，这是发生触电、火灾的原因。如果电源软线损坏，为了避免危险，必须由制造商、其维修部或类似部门的专业人员更换。</li> </ul> 	<p>禁止改装或自行维修。</p> <ul style="list-style-type: none"> <li>除本公司指定的维修部外，禁止改装或自行维修，以避免发生火灾或触电的危险。</li> <li>维修后请务必将洗衣机后罩盖装好。</li> </ul> 
<p>防水性或不吸水的洗涤物不可放入洗衣机内洗涤。</p> <ul style="list-style-type: none"> <li>以避免洗衣或脱水时，产生异常振动。(如：雨衣、车套)</li> <li>只能洗涤可洗衣物，如有疑问，请按照衣物上洗衣指南进行。</li> </ul> 	<p>探视洗衣机时请注意。</p> <ul style="list-style-type: none"> <li>女性或留长发人员探视洗衣机时，请注意头发勿掉入夹缝中，以避免头发被夹住的危险。</li> </ul> 

## 注意事项

! 警告	
<p>有可能因高温引起灼伤的危险。</p> <ul style="list-style-type: none"> <li>高温洗涤或烘干时，玻璃门会发热，使用时请勿接触门盖，尤其是儿童。</li> <li>高温洗涤或烘干中需打开门盖时，请待温度降到安全温度、门锁自动解锁后，才可打开门盖。</li> </ul> 	<p>儿童危险。</p> <ul style="list-style-type: none"> <li>拆装下来的包装物请及时处理，勿让儿童接触或吞食。</li> <li>洗衣机不用时请关好门盖，以防小孩进入内筒内。</li> </ul> 
! 注意	
<p>使用前请固定好排水管，并确认下水道无堵塞。</p> <ul style="list-style-type: none"> <li>避免脱水异常发生。</li> </ul> 	<p>移动/搬运洗衣机时必须两人进行。</p> <ul style="list-style-type: none"> <li>避免移动人员受伤。</li> </ul> 
<p>请勿连接50℃以上的热水水源。</p> <ul style="list-style-type: none"> <li>热水会使进水阀出现异常，无法工作。</li> </ul> 	<p>洗衣机本体各部分，请勿直接用水冲洗。</p> <ul style="list-style-type: none"> <li>以避免绝缘不良，导致触电的危险。</li> </ul> 
<p>洗衣机运转中，请勿尝试接触内部运动部件。</p> <ul style="list-style-type: none"> <li>以避免受伤的危险。</li> </ul> 	<p>请勿将幼儿及重物放置在洗衣机上。</p> <ul style="list-style-type: none"> <li>以避免部件变形或破损导致危险的发生。</li> </ul> 
<p>手潮湿时请勿插入或拔下电源线插头。不要使用有损伤的电源线。电源线插片上有污渍时，要及时用干布擦拭干净。</p> <ul style="list-style-type: none"> <li>以避免触电的危险。</li> </ul> 	<p>洗衣机不使用或维修清洗时：</p> <ul style="list-style-type: none"> <li>应关闭水龙头，以避免进水软管破损或脱落，造成漏水事故的发生。</li> <li>应将电源线插头拔掉，以防止发生火灾或其它事故。</li> </ul> 

## 安装介绍

### ■ 搬运

搬运时，务必由两个人进行。  
两人在机体两侧分别手握两只底脚进行搬运。

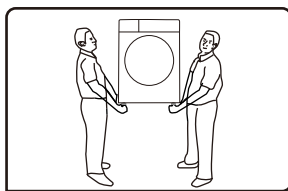

### ■ 请勿错误放置

洗衣机须安装在地面上或专用洗衣机底座上，地面必须坚固、平坦且防滑，专用洗衣机底座为单独选购件，底座说明书详见底座产品包装。切勿将洗衣机放置在地毯或木质地板上。

禁止将洗衣机放在除洗衣机专用底座外的地台及支架上。

洗衣机三面离墙面或硬反射面的最小距离为10cm。

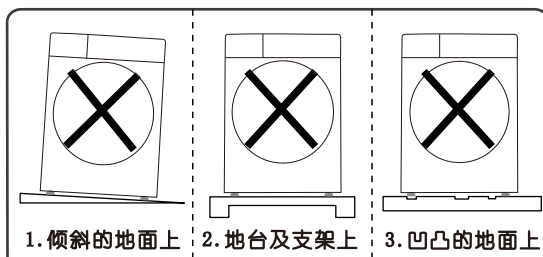

### ■ 拆除运输固定用螺栓及底座保护装置

● 为在运输时保护洗衣机，洗衣机内部结构加装有4枚运输固定用螺栓，使用之前须将其全部拆除。（如果不拆除，洗衣机在脱水时会出现强烈振动、噪音及功能异常）

1. 用扳手拧松运输固定螺栓（4枚）。
2. 将螺栓左右晃动后拔出。
3. 将运转口盖对准孔的位置按进去，直到吻合为止。

- 产品的安装请委托销售店或专业的维修人员进行。
- 请妥善保管好拆卸下来的运输固定用螺栓，在搬家时将非常需要。
- 使用前务必确认如图所示的底座保护装置未卡在洗衣机底部，否则将影响洗衣机的正常使用。

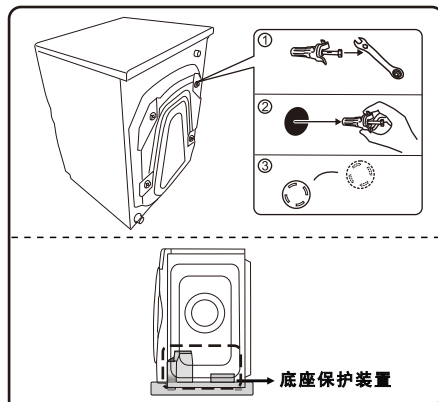

### ■ 水平调整

● 洗衣机安装不平，使用时可能会发出异常噪音、振动或功能异常。请调节洗衣机可调脚，方法如下：

1. 用扳手沿顺时针方向松开洗衣机底脚的锁紧螺母；转动底脚可以调节高度，以达到水平。
2. 如果条件允许，可以使用水平仪检查洗衣机的调准状态，必要时校准。

**注意：所有四个底脚均必须与地面可靠接触，牢靠地立在地面上。**

3. 用扳手逆时针将锁紧螺母拧紧，与箱体底部锁定。

## 安装介绍

4. 调整后，用两只手分别按洗衣机上盖的对角，稍稍用力按压、晃动，确认已平稳。

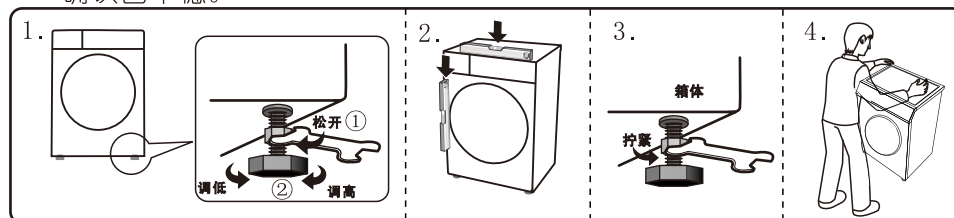

### ■ 水龙头的选用

水龙头类型：（水龙头口部要平整）

A型：最为合适。

B型：水龙头长度须大于16mm，否则无法安装万能接头。

C型：如图所示部位可能会出现漏水现象。



### ■ 进水软管的连接

注意：请务必使用附件中的新进水软管，旧进水软管不能重复使用。

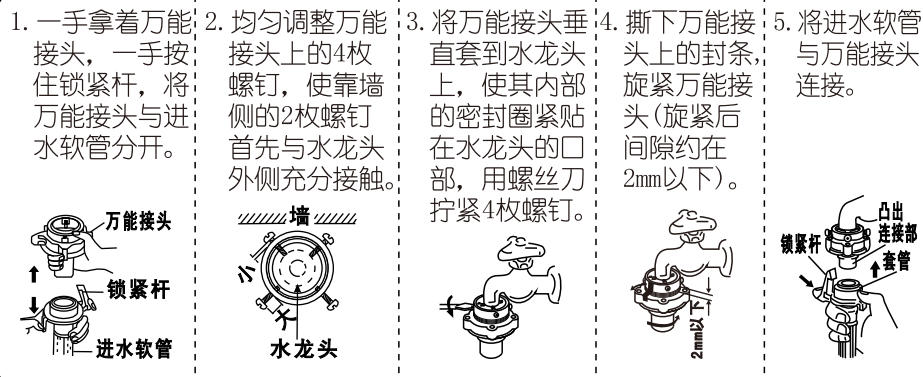

6. 将进水软管与洗衣机侧进水阀连接。  
● 洗衣机应安装在靠近水龙头的位置，进水管连接后须有一定的弯曲量，切勿拉扯进水管。
7. 确认进水软管连接是否牢靠。  
● 向下拉拽进水软管，确认进水软管与万能接头连接可靠；将进水软管旋紧螺母与进水阀拧紧，然后慢慢打开水龙头，检查是否漏水。  
● 如果漏水，请关闭水龙头，重新安装。  
● 长时间使用后，万能接头可能会松动，此时请重新安装。洗衣程序结束或长期不用时，请关闭水龙头。



## 安装介绍

### ■ 排水软管的连接 (限:上排水机型)

- 1、当洗衣机不工作时把排水管放在洗衣机背后。
- 2、当洗衣机工作时把排水管放入排水池，也可将排水软管另一端插入下水道口内，保持排水软管口与下水道弯管之间有间隙，否则影响排水。
- 3、定期清理水泵过滤器可以保持洗衣机正常运行。

**注意:**在安装机器时，排水管固定卡扣请勿下掉，否则将造成洗衣故障。

## 各部件名称

### ■ 注意:

- 首次使用之前，建议在没有衣物的情况下完成一次“智氧洁筒”程序。
- 使用完后，请关闭水龙头，拔下电源插头，防止意外的水灾和火灾发生。

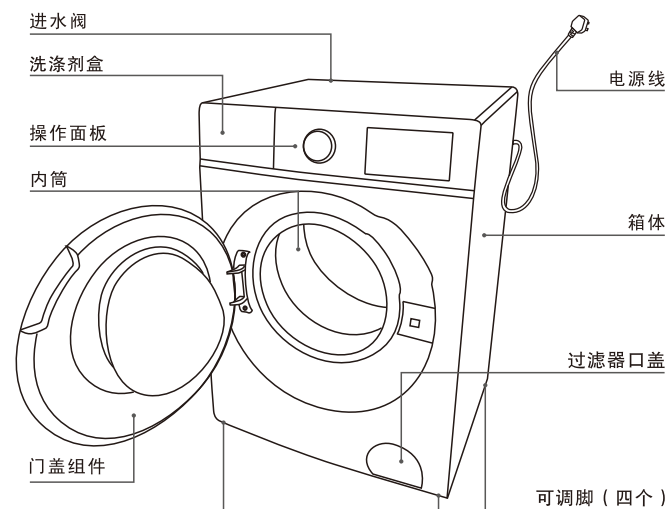

此图仅为示意图，请以实物为准。

## 装箱说明

洗衣机 (一台)	进水软管组件 (一根)	说明书 (一本)	运转口盖 (四个)	保修凭证 (一个)

## 规格参数表

型号	TWF072204DORIT	TWD072204DORIT
额定洗涤容量	10.0kg	
额定脱水容量	10.0kg	
额定烘干容量	—	6.0kg
额定烘干功率	—	1500W
最大电流	10A	
额定电压	220V~50Hz	
额定加热功率	1800W	
额定功率	2000W	
洗涤噪音	62dB(A计权)	
脱水噪音	69dB(A计权)	
能效等级	1级	
用水量	80L	
耗电量	0.900kWh/cycle	
洗净比	1.05	
水压	0.03~1.0MPa	
外形尺寸 (mm)	600x635x850(含门) 600x580x850(不含门)	
执行标准	GB4706.24、GB4706.1、GB19606、GB12021.4、GB4343.1、GB17625.1、GB4706.20(限洗干一体机)	

\*能效检测程序为依次选择棉麻洗、60℃、脱水转速1400转。

## 产品有害物质含量状态说明

产品中有害物质的名称及含量：

部件名称	有害物质					
	铅 (Pb)	汞 (Hg)	镉 (Cd)	六价铬 (Cr(VI))	多溴联苯 (PBB)	多溴二苯醚 (PBDE)
电机	○	○	○	○	○	○
电容器	○	○	○	○	○	○
电源线	○	○	○	○	○	○
电脑板	○	○	○	○	○	○
玻璃	○	○	○	○	○	○
金属外壳	○	○	○	○	○	○
塑胶外壳	○	○	○	○	○	○

本表格依据SJ/T 11364的规定编制。  
 ○：表示该有害物质在该部件所有均质材料中的含量均在GB/T 26572规定的限量要求以下。  
 ×：表示该有害物质至少在该部件的某一均质材料中的含量超出GB/T 26572规定的限量要求。

## 门盖锁定及解除方法

### 门盖锁定

启动后，门盖将自动锁定，无法打开。

### 门盖锁定解除

运行过程中，按下“启动/暂停”键，内筒停止转动后，门盖锁定将自动解除。

- 直接拔下电源插头或洗衣中途停电门盖锁定不能自动解除。
- 在洗涤过程中开启门盖，可能会有泡沫溢出，请用毛巾等接住。
- 高温及臭氧工作状态下无法打开门盖。
- 水位过高时，无法打开门盖。

## 洗衣小常识

### 洗衣要领

- 检查口袋有无物品（如硬币、别针、卡子、纸张等）。
- 拉上拉链，扣好纽扣，系好松动的腰带或丝带等。
- 不要将有色织物放在一起洗涤。
- 遵守衣物洗涤标识上的指南及生产厂家的洗涤说明。
- 初次洗涤时，用含洗衣液的白毛巾摩擦衣物不明显的地方，持续一会儿，查看毛巾上是否有颜色，如果掉色，请慎重洗涤。
- 洗涤物局部较脏时，请用含洗涤液的毛巾或软毛刷，按同一方向轻轻擦一遍，然后再放入洗衣机内洗涤。
- 当洗涤衣物较少时，脱水时可能振动较大，这时请向滚筒内添加2-3件衣物。



## 洗涤剂盒的隔间介绍

### 洗衣粉 • 洗涤剂

- 此投入口用于投放洗衣粉和洗涤剂。
- 不易溶解的洗涤剂，如粉状皂片，请预先充分溶解后倒入洗衣粉隔间内。

### 柔顺剂

- 请在洗涤前放入，将在最后一次漂洗时自动注入。
- 使用浓缩型柔顺剂，请用相应比例的水稀释均匀后倒入。

### 除菌液

- 用于投放除菌液，推荐使用成分为对氯间二甲苯酚的除菌液。为了防止高浓度的除菌液对衣物的损害，请按照除菌液说明书适当添加。

- 使用滚筒专用洗涤剂，请勿使用具有腐蚀性和产生气体的漂白剂。
- 请勿使用过量的洗涤剂，否则将产生过多的泡沫，影响洗涤效果，或可能导致功能故障。
- 请参照洗涤剂厂家的说明，并根据所洗衣物种类、颜色、温度、污渍程度等使用洗涤剂。
- 使用适量的洗涤剂，可以取得良好的洗涤效果，并有利于环境保护。
- 请洗衣时放置适量的洗衣粉，不要放置过多，否则门封处会有残留。

## 操作面板功能介绍 (仅限有此功能机型)

### ■ 控制板区域分布

(请按实际显示名称进行检索, 此附图为通用机型)

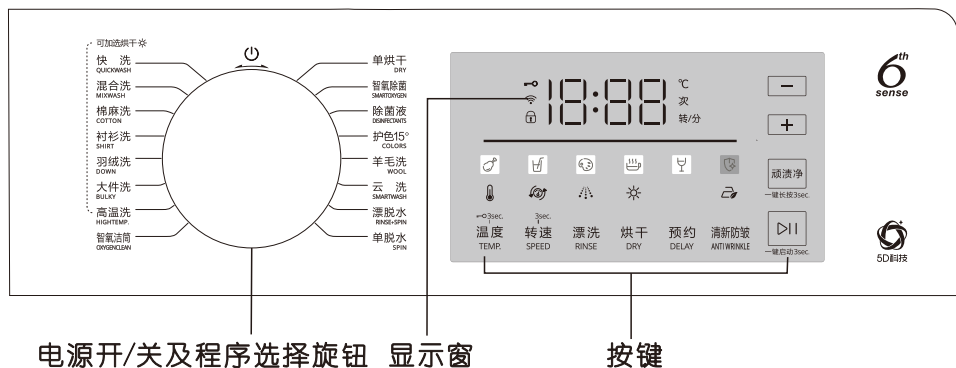

### ■ 电源开/关及程序选择旋钮

- 具有开关电源作用。  
(程序结束后, 洗衣机可自动关机。)
- 根据洗涤衣物的种类及污渍程度选择合适的程序。



### ■ 启动/暂停键

- 开始工作时按下该键启动, 再次按下该键暂停。
- 关机状态下长按此键3秒可实现一键启动程序功能。



### ■ 显示屏介绍

- 接通电源时, 显示脱水转速等设定。
- 运转过程中显示剩余时间。
- 发生异常时, 显示故障代码。

### ■ 随心洗键

- 完整的洗衣过程。通过“+、-”按键可方便选择多档洗衣时间, 操作随心便捷。
- 部分程序的随心洗功能受限制。



## 操作面板功能介绍 (仅限有此功能机型)

### ■ 顽渍净键

- 用于设定污渍类型。
- 关机状态下, 长按3秒可直接运行一键启动(顽渍净)程序, 用于全污渍洗涤。



—键长按3sec.

### ■ 温度键

- 根据洗涤衣物的种类选择洗涤水温。
- 程序不同, 水温的设定范围有所不同, 有些程序水温选择有限制。
- 长按3秒可设置童锁功能。

—键3sec.

### ■ 转速键

- 根据需要设定脱水转速,
- 部分程序中的脱水转速调节受限制。
- 长按3秒可设置WiFi功能。(具体连接方式见WiFi使用介绍)

—键3sec.

### ■ 浸泡键

- 根据需要设定浸泡时间,
- 部分程序中的浸泡时间调节受限制。

### ■ 漂洗键

- 根据需要设定漂洗次数,
- 部分程序中的漂洗次数调节受限制。

### ■ 烘干键

- 根据需要设定烘干种类及烘干时间。
- 通过选择此键, 点亮烘干图标, 选择烘干程序。



### ■ 预约键

- 用于设定洗衣机预约洗衣功能, 调节从开始到程序运行结束的时间。

### ■ 清新防皱键

- 通过“清新防皱”键可选择清新及清新防皱功能, 短按选择清新功能, 长按3秒选择清新防皱功能。
- 部分程序的清新防皱功能选择受限制。





## 程序使用介绍 (仅限有此功能机型)

快洗	适用于少量衣物轻微污渍的快速洗涤。
混合洗	适用于棉麻及化纤织物的混合洗涤。
棉麻洗	适用于棉麻织物的洗涤。
衬衫洗	适用于衬衫类衣物的洗涤。
羽绒洗	适用于可机洗的羽绒衣物的洗涤。
大件洗	适用大件衣物的洗涤。
高温洗	适用于棉麻等可高温洗涤的衣物。
智氧洁筒	仅用于筒内清洁, 请勿放置洗涤剂。
单烘干	用于烘干衣物。
智氧除菌	适用于衣物的消毒祛味。
除菌液	适用于可使用除菌液的日常衣物洗涤。
护色15°	适用于颜色较深或较艳衣物的洗涤。
夜间洗	适用于日常衣物的夜间洗涤。
羊毛洗	适用于可机洗的羊毛类衣物洗涤。
云洗	可通过手机APP选择多样化洗涤程序。
漂脱水	用于仅需漂洗脱水的衣物。
单脱水	用于仅需脱水的衣物。
一键启动	适用于日常穿着的每日洗涤。

### 日常衣类的洗涤使用方法

#### 使用方法

1. 准备洗涤,
  - 放入洗涤剂, 关闭门盖。
  - 将洗涤剂或洗衣粉放入粉末盒。
  - 打开水龙头, 放好排水管, 插好电源插头。
2. 打开电源。
3. 根据需要通过旋钮选择各类程序。
4. 根据需要通过旋钮选择各类过程键或功能键。
5. 按“启动/暂停”键, 开始洗涤。
6. 运转结束, 蜂鸣器发出提示音。

### 高温洗程序的使用方法

#### 使用方法

- 打开电源后, 选择“高温洗”程序。

#### 使用注意

- 本程序洗涤水温为90℃, 洗涤前请先确认衣物的耐受温度。
- 将白色或明亮色彩的衣物与深色衣物分开洗涤。

## 程序使用介绍 (仅限有此功能机型)

### 羊毛洗程序的使用方法

#### 使用方法

- 打开电源后, 选择“羊毛洗”程序。

#### 使用注意

- 洗涤前请先确认衣物的洗涤图示标志。
- 程序完成后, 请速将衣物取出, 整形晾晒, 以免放置时间过长而变形。
- 为防止衣物的损伤, 水温设定不应超过40℃。
- 使用羊毛专用洗涤剂可以减少衣物的损伤, 提高洗涤效果。
- 将白色或明亮色彩的衣物与深色衣物分开洗涤。

### 智氧除菌程序的使用方法 (仅限有此功能机型)

#### 使用方法

- 将衣物等叠放整齐放入, 关闭门盖。打开电源后选择“智氧除菌”程序。(适用于皮革品、鞋帽、手袋、儿童玩具等的消毒、除异味。)

#### 使用注意

- 在程序运转过程中可能会闻到异味, 这是溢出的少量臭氧, 其浓度是安全的, 请放心使用。
- 易褪色的物品请勿使用智氧除菌功能。
- 此程序运行时, 不需要用水。
- “智氧除菌”程序含两种模式, 不同模式程序显示时间不同:
  - 静态模式: 程序运行时内筒不转动;
  - 动态模式: 程序运行时内筒转动。
- 默认“智氧清新”程序为静态模式, 可选择通过“+”按键进行动静模式间的切换。
- 关机时门锁不能立即解锁, 显示屏显示03, 待臭氧浓度降低后可开门。

### 除菌液程序的使用方法

#### 使用方法

- 打开电源后, 选择“除菌液”程序。

#### 使用注意

- 此程序需要手动添加衣物除菌液至除菌液投放口。
- 添加除菌液的同时请在洗衣粉及洗涤剂投入口投放洗涤剂。
- 推荐使用成分为对氯间二甲苯酚的除菌液。为了防止高浓度的除菌液对衣物的损害, 请按照除菌液说明书适当添加。

## 多种多样的功能 (仅限有此功能机型)

### 烘干功能的使用方法

#### 使用方法

- 打开电源后选择合适程序，通过“烘干”键选择烘干模式。  
定时：在指定的时间段内对衣物进行烘干。  
自动：使用此程序烘干潮湿的棉织物，衣干即停。
- 通过“启动/暂停”键，开始洗涤，烘干。

#### 使用注意

- 烘干程序运转时，必须打开水龙头，因为烘干时需要水冷却除湿。
- 使用定时烘干功能时，为了防止过强的烘干引起洗涤物的皱褶，烘干时间可先设定少一点，结束后可视烘干效果追加烘干时间。
- 使用定时烘干功能时，请先对衣物进行脱水过程。
- 必要时，脱水后请将衣物的结解开，再放入滚筒进行烘干。
- 部分程序烘干功能受限制。
- 较大或较厚的衣物，烘干后部分位置可能会烘干不均匀，请结束后视烘干效果适当追加烘干时间。
- 以上烘干模式中，仅定时烘干可中途暂停。

### 预约功能的使用方法

#### 使用方法

- 打开电源后选择合适程序，根据需要通过各类过程键或功能键设定合适洗衣过程或功能。按“预约”键设定程序结束时间，按“启动/暂停”键启动预约功能。  
(预约时间以1小时为间隔，最多可设置到24小时。)

#### 使用注意

- 预约内容变更时，请重新打开电源开始。
- 选择预约后，关闭电源可取消预约功能。
- 确认预约内容时，请按“预约”键，预约的时间会有5秒的显示。
- 预约结束时间可能会随着水压、排水、衣物的种类、水温等条件不同而与实际预约时间有差别。
- 部分程序不可预约。

## 多种多样的功能 (仅限有此功能机型)

### 蜂鸣声提示取衣晾晒

当洗涤部分程序运行结束后，默认状态下，洗衣机会发出蜂鸣提示音，表示您此时可以取衣晾晒。若不需要提示音，可设定解除。

#### 设定/解除方法

先打开电源，再长按“启动/暂停”键，直到蜂鸣声响起后松开按键即可设定取消蜂鸣声提示音。取消设定时，重复上述操作。

### 中途添衣

洗衣机在运转中添加洗涤剂时使用。

#### 操作方法

按“启动/暂停”键，门锁灯变为熄灭后，门锁被解除，显示Add，此时可以打开门盖，向筒内添加衣物。添加衣物后，关闭门盖，按“启动/暂停”键，继续运转。

- 强行打开门盖可能会发生部件损坏、安全等问题。
- 滚筒内泡沫或水多的时候，打开门盖后，为了防止泡沫或水溢出，请用干毛巾接在下面。

### 儿童保护功能

洗衣机门盖关闭后，程序运行前，如果检测到门盖被打开过或其它需要运行儿童保护功能时，程序在运行时将执行儿童保护功能：启动后首先门盖锁定，然后电机短暂运行后停止，门锁解锁，等待一段时间后上锁继续运行。

### 筒灯功能

打开电源，开门或程序运行时暂停、触摸按键等操作，筒灯自动点亮，可方便查看筒内状况。(烘干时无法打开)

### 童锁功能

为了防止儿童在洗衣机运行时误操作洗衣机，可以设置童锁，使门盖无法打开、按键(除电源)锁定。解除童锁后可开门。

#### 设定/解除方法

先打开电源，再按“温度”键3秒，直到蜂鸣声响起后松开即可设定儿童锁功能。取消设定时，重复上述操作。

### 清新防皱功能

程序运转结束后，增加清新或清新防皱过程。

#### 操作方法

短按“清新防皱”键，可选择清新功能，在最终脱水过程中增加臭氧祛味过程；  
长按3秒可选择清新防皱功能，除清新功能外，增加约8小时衣物抖散过程，防皱过程中，可关闭电源退出。

**注意：**

- 1、在清新功能运行时，可能会闻到异味，这是溢出的少量臭氧，其浓度是安全的，请放心使用。
- 2、易褪色的物品请勿使用清新功能。

### 启动后参数可调

洗衣程序开始后，您可以改变之前的设置参数，如洗涤水温、漂洗次数和脱水转速等，具体可调节的参数取决于控制面板和程序的进程。

## WiFi使用介绍 (仅限有此功能机型)

您可以用手机通过微信或其他软件扫描机身上具有“扫描二维码下载APP”字样的二维码，下载安装APP并注册登录。(手机系统要求:Android版本为4.4.4以上,IOS版本8.0以上)您可通过该说明书了解功能使用方法，部分机型也可在APP中注册后，进入电子说明书了解功能使用方法。

### WiFi设备添加方式

- 一. 确保手机连接WiFi;
- 二. 在APP中添加设备:
  1. 可以扫一扫，扫描机身与下载APP相同的二维码;
  2. 或者选择品类->机型;
  3. 继续按APP指引操作;
- 三. 在设备上，按APP指引使设备进入配网状态;
- 四. 等待配网完成或按APP失败提示操作。

### WiFi设备分享及删除方式

- 一. 您可以将添加的设备分享给他人，省去重复添加设备的麻烦。进入设备，点击分享控制，生成分享二维码。
- 二. 在设备列表页面，长按设备（或左滑等操作）可以删除该设备。

本设备包含型号核准代码(分别为):

CMIIT ID:2015DP3886、2015DP3708、2016DP3910、2017DP4053、2017DP3893、2018DP2313、2018DP2372、2019DP0228、2019DP0872、2019DP6191、2019DP9451的无线电发射模块。

注意:本产品今后如有结构、性能参数及APP版本升级，恕不另行通知。

## 维护保养

- 洗衣机长期使用后，要及时保养，良好的保养习惯会延长洗衣机的使用寿命。
- 进行保养工作前，请拔掉电源插头，防止危险发生。

### 机体

- 每次使用完后，请用柔软干净的布擦拭。当污渍严重时，请在布上沾适量的洗涤剂或肥皂水擦拭。
- 不能用水直接浇淋。
- 不能使用去污粉、稀释剂、汽油、酒精等化学物品擦拭机体。

### 门盖密封圈

每次使用完后，请用毛巾擦去污垢、线屑等杂物。门盖密封圈的沟槽内若有别针等异物时，请务必将其取出。

### 智氧洁筒 (建议每月一次)

洗衣机用过一段时间后，洗涤筒可能存在污垢，使用智氧洁筒程序可以达到清洁内外筒的目的。(注意：智氧洁筒时，请勿放入衣物及洗涤剂)

## 维护保养

### 粉末盒的清洁

为了防止附着在洗涤剂盒的洗涤剂发霉，请定期清洗洗涤剂盒。按住卡扣的同时用力拉出洗涤剂盒，用水清洗后重新插回原位。

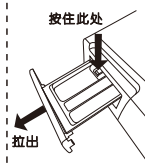

### 进水阀口的清理 (建议半年一次)

1. 取下洗衣机侧进水软管。
2. 取出进水阀口部用的过滤网。
3. 用牙刷等将过滤网清洗干净后，再装到进水阀口部。
4. 将进水软管重新连接上。



### 洗衣机冻结时

1. 用热毛巾包住水龙头及万能接头部位。
2. 拆下进水软管，将其浸泡在约50℃的热水中。
3. 向滚筒内倒入2-3升约50℃的热水。
4. 重新连接好进水软管，打开水龙头，启动洗衣机，检查进、排水是否正常。



### 排残水

如果停电，请在拿出衣物前排空洗衣筒内的水。

1. 从电源插座上拔下洗衣机的电源线。
2. 用指甲盖或硬币撬开过滤器口盖。
3. 从固定限位中拉出黑色排残水管。
4. 拔掉排残水管前端的排放帽。
5. 让水流入容器。
6. 盖住排放帽，将排残水管重新卡在限位中。
7. 盖住过滤器口盖。

注意：筒内水温过高时请冷却后进行。

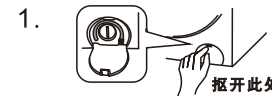

### 排水泵过滤器清洗 (建议每月一次) (限上排水机型)

1. 排空洗衣机筒内的水，关闭洗衣机，并拔下电源插头。
2. 用指甲盖或硬币撬开过滤器口盖。
3. 将排水泵过滤器盖向左转动，取出排水泵过滤器。
4. 清理排水泵过滤器，确保过滤器内未被堵塞。
5. 重新插入排水泵过滤器，并向右转动确保拧紧。
6. 重新盖好过滤器口盖。

注意：1. 过滤器必须旋紧以免导致漏水；  
2. 机器运行时请勿进行过滤器清洗。



## 并非故障的情况

情况	原因
门盖打不开	<ul style="list-style-type: none"> <li>● 程序在运转中。或暂停时水位、水温过高,或中途停电。</li> <li>● 设置了儿童锁功能。</li> <li>● 门盖与门盖密封圈之间有衣物被夹住。</li> </ul>
有异味	<ul style="list-style-type: none"> <li>● 因使用橡胶部件,开始时会有橡胶气味。</li> </ul>
洗涤和漂洗时水量少	<ul style="list-style-type: none"> <li>● 滚筒洗衣机仅需少量的水即可洗涤。</li> </ul>
不进水	<ul style="list-style-type: none"> <li>● 水龙头是否打开?</li> <li>● 进水管是否冻结?</li> <li>● 进水管、进水阀口处过滤网是否被堵塞?</li> </ul>
中途进水	<ul style="list-style-type: none"> <li>● 如果水位下降,则会自动补水。</li> </ul>
洗涤中排水	<ul style="list-style-type: none"> <li>● 是否放入了过多或多泡的洗涤剂?</li> </ul>
剩余时间变化	<ul style="list-style-type: none"> <li>● 如果滚筒内的衣物分布不均匀,则洗衣机将自动进水以调整平衡。</li> <li>● 由于显示的时间是以15升/分的进水量为基础计算得出的,因此随着水压的不同,实际时间会相应延长或缩短。</li> <li>● 脱水时,如果衣物有偏置现象,为了修正偏心,脱水时间会相应延长。</li> </ul>
脱水过程中有异常音	<ul style="list-style-type: none"> <li>● 电源线是否与箱体接触?</li> <li>● 运输固定用螺栓是否已拆下?</li> <li>● 滚筒内是否有发卡、硬币等异物掉入?</li> </ul>
停电后不能运转	<ul style="list-style-type: none"> <li>● 停电时将停止运转,恢复供电后,也不会继续运转,请打开“电源开/关”后重新设定程序。</li> </ul>
应急开门	<ul style="list-style-type: none"> <li>● 长时间停电而想取出衣物时,拔下电源插头,待内筒停转后,向下拉箱体前盖右下角的应急拉绳,听到轻微响声后,可以打开机门。</li> </ul> <p><b>注意:</b>提前确认筒内水位低于筒口且水温低于60℃;机器正常运转过程中禁止打开机门。</p>

## 故障排除指南

故障代码	现象	检查要点	解决方法
无显示	不运转	<ul style="list-style-type: none"> <li>● 电源插座是否有电?</li> <li>● 电源线插头是否插牢?</li> <li>● 有无打开“电源开/关”?</li> <li>● 是否停电?</li> <li>● 漏电保护器是否断开?</li> <li>● 是否设定了预约功能?</li> </ul>	
F8E1	不进水	<ul style="list-style-type: none"> <li>● 水龙头是否已打开?</li> <li>● 进水管是否被冻结?</li> <li>● 进水管、进水阀口、水泵过滤器处过滤网是否被堵塞?</li> <li>● 是否已停水?</li> </ul>	检查处理后,按“启动/暂停”键一次重新开始运转。
F9E1	不排水	<ul style="list-style-type: none"> <li>● 排水管是否放倒?</li> <li>● 排水口位置是否过高?</li> <li>● 排水管是否被绒屑堵塞?</li> <li>● 排水管是否过长?</li> </ul>	检查处理后,按“启动/暂停”键一次重新开始运转。
H	门盖无法打开	<ul style="list-style-type: none"> <li>● 是否使用了温度高的热水?</li> <li>● 洗涤时水温高?</li> <li>● 烘干中途暂停?</li> </ul>	待温度或水位降到安全范围时,自动解锁。
U3	不脱水	<ul style="list-style-type: none"> <li>● 洗衣机是否放置平稳?</li> <li>● 洗涤的衣物是否较大或较重?</li> <li>● 脱水的衣物是否件数较少?</li> <li>● 毛毯是否被卷成团放入?</li> </ul>	少量衣物时,请增加2-3件衣服,检查确认后,关上门盖,按“启动/暂停”键一次重新开始运转。
U4	门盖没有关闭		关闭门盖,确认后按“启动/暂停”键重新运转。
其余代码	发生报警		请打开“电源开/关”重新启动,如仍然不能解决,请致电售后服务。