

技术要求:

1. 印刷字体、图案应鲜明、亮丽, 无漏印、错印、倾斜等缺陷;
2. 尺寸规格: A5版, 100g双胶纸, (长x宽=210mmx140mm)误差为±5mm;
3. 纸张页数: 24面6张;
4. 印刷颜色: 单墨黑白;
5. 符合惠而浦关于RoHS的要求。

810F950010284	C	说明书	100g双胶纸	BCD-593WDGBFW
部件编码 PART NO.	版本 REV	描述 DESCRIPTION	材料 MATERIAL	原使用机型 First Occurs On

REV	DESCRIPTION OF CHANGE	LOC	BY	C.N.	DATE
A	发布810F950010284		张丽贞		2018.2.8
B	调整调节脚说明, 以达到安全性标准要求, 更新公司地址。		张丽贞		2018.7.30

THIS DRAWING IS THE PROPERTY OF WHIRLPOOL CORP. IT CONTAINS CONFIDENTIAL INFORMATION BELONGING TO AND/OR ENTRUSTED TO WHIRLPOOL. IT IS DISCLOSED IN CONFIDENCE AND SHALL NOT BE HELD, REPRODUCED, DISCLOSED OR USED EXCEPT IN A MANNER AND FOR A PURPOSE EXPRESSLY PERMITTED BY WHIRLPOOL IN WRITING.

VENDORS SHALL NOT REVISE ANY PHYSICAL, DIMENSIONAL, OR PERFORMANCE CHARACTERISTICS UNLESS AUTHORIZED IN WRITING BY WHIRLPOOL ENGINEERING GROUP.

WHIRLPOOL TEST SPECIFICATIONS, IF ANY, ARE NOT INTENDED TO ASSUME ANY RESPONSIBILITY FOR SUBSEQUENT PROBLEMS WITH OR CAUSED BY THE PART, COMPONENT, OR ASSEMBLY PROVIDED BY THE SUPPLIER, AND DO NOT RELIEVE THE SUPPLIER OF ITS OBLIGATIONS INCLUDING, BUT NOT LIMITED TO, THE NEED TO PERFORM ITS OWN TESTING, INSPECTION AND ONGOING QUALITY CONTROL, AND ASSURING FITNESS FOR USE. ANY WHIRLPOOL RECOMMENDED TEST AND ITS OUTCOME DO NOT IN ANYWAY LIMIT OR CHANGE THE WARRANTY CONTAINED IN WHIRLPOOL'S PURCHASE ORDER OR SUPPLY AGREEMENT.

TOLERANCE UNLESS OTHERWISE SPECIFIED				
UNITS: mm	FIRST ANGLE PROJECTION	INTERPRETATION PER ISO 1101	CREATION DATE 2018.2.8	
SCALE 1:1		= SPECIAL CHARACTERISTIC	DRAWN BY 张丽贞	
DO NOT SCALE			DESCRIPTION (ENGLISH) USER MANUAL	
DESCRIPTION (LOCAL) 说明书				
DRAWING SIZE A3	SHEET 1 OF 1	DRAWING NUMBER 810F950010284		DRAWING REV C

Whirlpool Corporation
Benton Harbor, MI USA

Whirlpool
惠而浦

合格证

检验员 _____

公司名称：惠而浦（中国）股份有限公司
公司地址：合肥市高新区习友路4477号
客服电话：95105696（全国统一使用，免加区号，市话费用）
投诉电话：0551-65310415
网 址：<http://www.whirlpool.com.cn>

Whirlpool

惠而浦

家用电冰箱使用说明书

产品型号：
BCD-593WDGBFW

第6感
智能保鲜

百年全球家电领导品牌

- 感谢您购买惠而浦电冰箱
- 使用前请仔细阅读本使用说明书
- 请妥善保管，以备查阅
- 熟练使用，有利节约

尊敬的用户:

感谢您使用惠而浦电冰箱,我们将竭诚为您提供无忧服务,方便您的居家生活。

请仔细阅读本使用说明书,并妥善保管,以备日后查阅、维修。

因公司产品不断改进,如有变化,恕不另行通知。

目录

产品概述	产品特点	1
	冰箱简图	1
安全注意事项	安全标志	2
	注意事项	2
使用说明	搬运放置	4
	清洁保养	4
	使用准备	5
	控制面板介绍	7
	按键及图标说明	8
	功能介绍	8
	照明灯及其维修更换	10
	除霜	10
	冷冻室的使用	11
	冷藏室的使用	12
故障分析	非故障现象	13
	故障与排除	13
技术参数		14
装箱明细		15
电路图		16
回收提示性说明		17

我们的产品执行以下标准:

GB/T 8059 家用和类似用途制冷器具

GB4706.1 家用和类似用途电器的安全 第一部分:通用要求

GB4706.13 家用和类似用途电器的安全 制冷器具、冰淇淋机和制冰机的特殊要求

GB4343.1 电磁兼容 家用电器 电动工具和类似器具的要求 第一部分:发射

GB17625.1 电磁兼容 限值 谐波电流发射限值(设备每相输入电流≤16A)

GB12021.2 家用电冰箱耗电量限定值及能源效率等级

GB19606 家用和类似用途电器噪声限值

JB/T 7244 食品冷柜

生产许可证编号: XK06-015-01454

产品概述

产品特点

- 亮雅外观:冰箱门体外观采用彩晶玻璃,外观沉稳,彰显高贵,后背采用平背式设计,美观大方。
- 智能控制:采用电脑控制器,可根据箱内温度及环境温度条件自动调整到最佳制冷效果。
- 第6感保鲜:采用第6感保鲜技术,使蔬菜水果更持久新鲜。
- 智能报警:具有开门报警,故障报警等功能。
- 制冰功能:在门体上设独立制冰盒,节省箱内使用空间,人性化设计,使用方便。
- 全透明内饰:采用全透明内饰,干净整洁,箱内存放食物一目了然。

冰箱简图

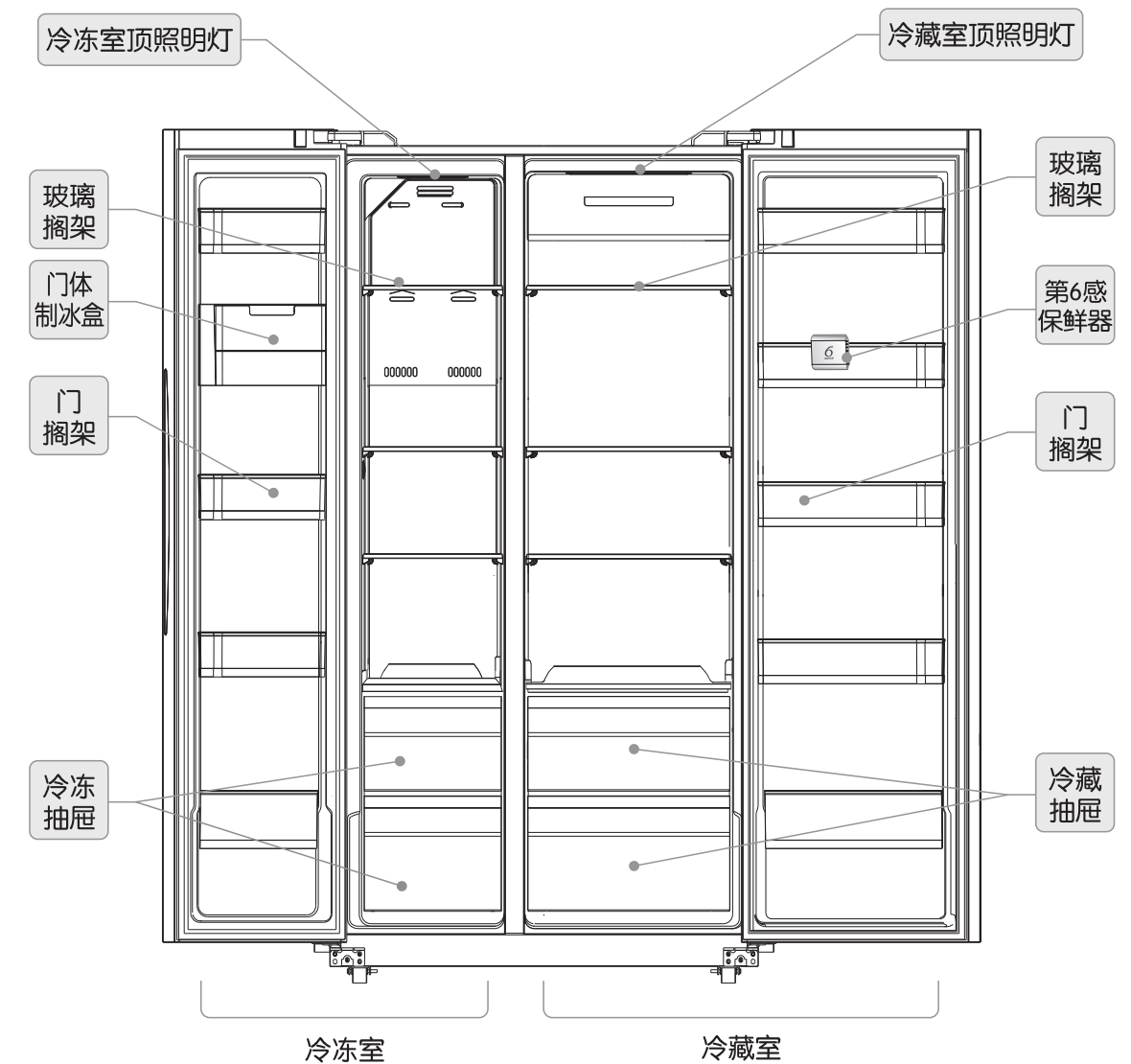

- 您购买的冰箱某些特征和配件可能存在稍微差异,请以实物为准。

安全注意事项

安全标志



禁止标志

此标志的内容，是必须禁止的行为，否则可能会造成产品的损坏或危及使用者的人身安全。



警示标志

此标志的内容必须严格按照要求操作，否则可能会造成产品的损坏或危及使用者的人身安全。



注意标志

此标志的内容是使用者必须引起重视的部分，否则可能会因操作不当引起产品损伤造成损失。

注意事项

- 冰箱使用的电源必须与铭牌上标志的电源一致，并单独使用标准三孔插座（10A以上），插座必须接地，同时，禁止拆除电源插头的接地脚，以保证良好接地。
- 不要使用电源延长线。禁止使用劣质、松动或破损的电源插座。禁止与其它设备同时共用一个电源插座。
- 若电压波动范围较大（超过187~242V的范围），有可能造成冰箱不能正常工作及电器安全隐患，此时必须单独加装750W以上的自动稳压器配合使用。
- 漏电保护器的设置：冰箱安装在水汽多的地方的时候，必须设置地线和漏电保护器。
- 不得损坏制冷回路，严禁私自拆卸、改造冰箱。冰箱故障时，请通知我公司专业人员维修。
- 如果电源软线损坏，为了避免危险，必须由制造商、其维修部或类似部门的专业人员更换。
- 如果对冰箱进行调节，必须使用合适的工具，以免造成人身伤害或冰箱损坏。
- 切勿以拉扯电源线的方法拔出冰箱的插头，一定要紧紧握住插头，从插座中直接拔出。
- 不要让箱体压住或人为踩踏电源线，不要让电源线过分弯曲，湿手禁止触碰电线和插头，电源线破损或者剥落可能导致起火或触电短路危险。
- 本产品为家用电冰箱，按照国家标准的规定，家用冰箱只适用于储藏食品，不能保存对温度管理有严格要求的物品。如：医用品、药品、中药材、血液、疫苗、菌种、研究标本、生化制剂及实验室用品等不适合家用冰箱存放的物品。
- 可燃气体（液化石油气、煤气等）泄漏时，请勿触摸冰箱和电源插头，应首先关好气阀，开窗进行通风换气；若马上拔掉电源插头会发生打火现象，可能引起火灾、受伤等。
- 禁止打开冰箱背面下部的后盖，请勿将手伸进机械室和冰箱底部区域，以免发生划伤、触电等危险。

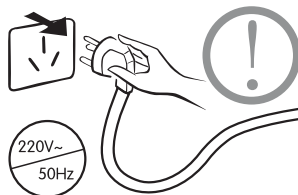
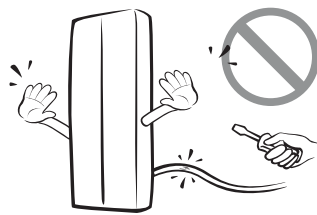
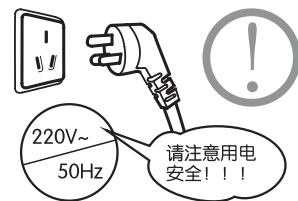

安全注意事项

- 安放地点必须通风良好，该产品制冷剂为R600a，使用时请远离易燃易爆物品，如煤气、涂料、汽油等。
- 禁止在冰箱中贮存爆炸物，如助燃喷雾剂，以及强腐蚀性的酸、碱等，以防发生危险。
- 冰箱废弃不用时，请将箱门卸掉，拆下门封条及搁架、抽屉等，并放置到合适的位置，以免小孩进入冰箱玩耍，发生意外。
- 冰箱使用的制冷剂是可燃的，报废冰箱应交由专业公司回收处理，以免对环境造成危害，或引起其它危险。
- 请勿在容易划伤的地板上使用脚轮来移动冰箱，可能会刮伤地板。
- 不要用湿手触摸冷冻室内的食品或金属容器，否则，易因低温而造成冻伤。
- 门与门之间以及门与箱体之间的间隙很小，注意不要把手伸进这些区域内，以防挤伤手指。
- 开关冰箱门时，勿让小孩靠近，以防发生夹伤危险。
- 不要用水喷淋、冲洗冰箱，也不要将冰箱放置在潮湿、易溅水的地方，否则可能造成生锈、绝缘不良、漏电的危险。
- 不要在冰箱顶部放置微波炉等重物，也不要放置电源插座、调压器、热水壶、电炉、点燃的蜡烛、鱼缸等。
- 请勿将瓶装或罐装的啤酒、饮料放入冷冻室（特别是碳酸类液体）。
- 避免将食品放在玻璃搁架边缘，高度较高的食品会因拉出发生倾倒、掉落的危险。
- 在使用过程中，应防止小孩进入冰箱后产生窒息。
- 请特别注意老人、儿童的安全，若有老人或儿童要使用冰箱时，需有成年人在旁监督指导及协助，以免发生危险。
- 不要吊在箱门上玩耍，以防门体倾斜或托盘损坏，冰箱倾倒造成人身伤害。
- 冰箱内不要塞得太满，否则，开门时物品可能会滑落，并导致人身伤害。
- 本冰箱用于家用和类似用途。如：商店、办公室和其它工作环境中的员工厨房区域；农场以及被宾馆、汽车旅馆和其它居住环境的客人所使用；家庭旅馆型环境；餐饮业和其它类似的非零售用。

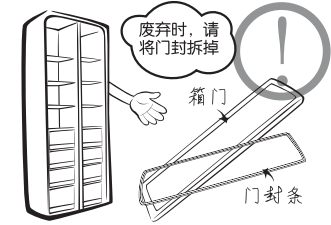

警告：除了制造商推荐使用的类型外，不得在器具的食品储藏室使用电器。

搬运放置

- 搬运前，请先将冰箱内的物品及冷藏室玻璃搁架取出，并将抽屉、果菜盒、门搁架等用胶带固定好，并在门关闭后用胶带固定，避免箱内附件相互碰撞、刮蹭或因箱门打开造成物品及附件滑落。
- 本产品至少需要两个人进行搬运，不可抓着门或者门把手来搬运冰箱，应从底部抬起冰箱。
- 搬运过程中请勿倒置、横放、挤压或跌落冰箱，倾斜不可大于45°。
- 短距离移动时请将冰箱调节脚向上调整，使调节脚离开地面，利用冰箱前后脚轮进行移动。
- 冰箱需放置于平坦坚固的地面，如需垫高，亦需选择平稳、坚硬、不可燃的垫块，切勿将冰箱的包装泡沫垫块用来垫高冰箱。

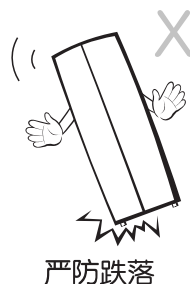
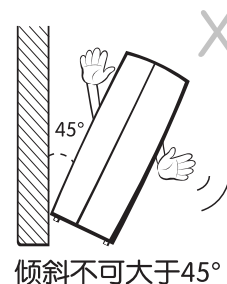
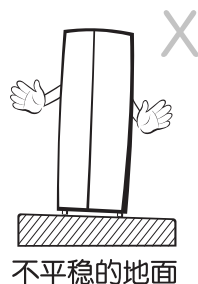
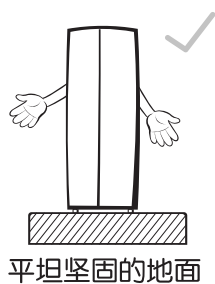

清洁保养

- 清洁前请拔下电源插头。
- 取下所有门搁架、抽屉、果菜盒盖等，用温湿抹布擦干净。
- 将门封条取下用中性清洁剂仔细清洗，完毕后先将四角嵌入门槽中固定，然后逐段嵌入。
- 每隔一个月，对冰箱清洁保养一次，可以用温湿抹布加少量中性清洁剂擦洗，然后用干抹布抹干，使冰箱内外保持清洁。
- 禁止用开水、去污剂、酸性洗涤剂、香皂、研磨粉、汽油、稀料、酒精、苯类有机溶液及硬毛刷、钢丝刷擦洗。
- 冰箱长时间停用，请拔下电源插头，将冰箱清洗干净，晾干内部，关闭箱门时应留有适当的间隙，将冰箱置于干燥通风处。



- 清洁开关和照明灯等电器件的时候，请使用干抹布。
- 在维护或清洁时，所冻结食品的温升可能会缩短储存期。

使用准备

拆除包装

- 拆除所有的包装组件
包装泡沫底座及固定附件用的胶带也必须拆除。



请让儿童远离包装物，折叠的包装或塑料袋会有导致窒息的危险。

- 清点随机附件和资料

箱内物品请按装箱明细（P15）内容对照检查，如有出入，请向销售商咨询。

安装

- 请将冰箱安装在干燥通风良好、避开炉灶和阳光直射的地方。
- 冰箱工作时需要散热，且使用时需要一定开门空间，为了达到良好制冷效果和满足正常使用，请按图示要求保留所需空间。

外形尺寸

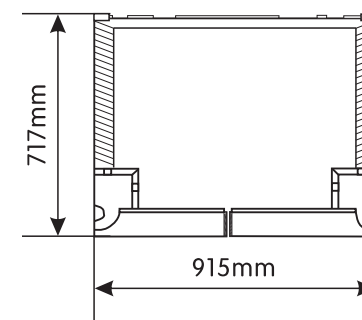

使用所需空间

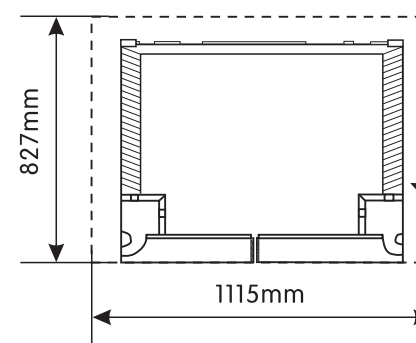

使用所需的总空间

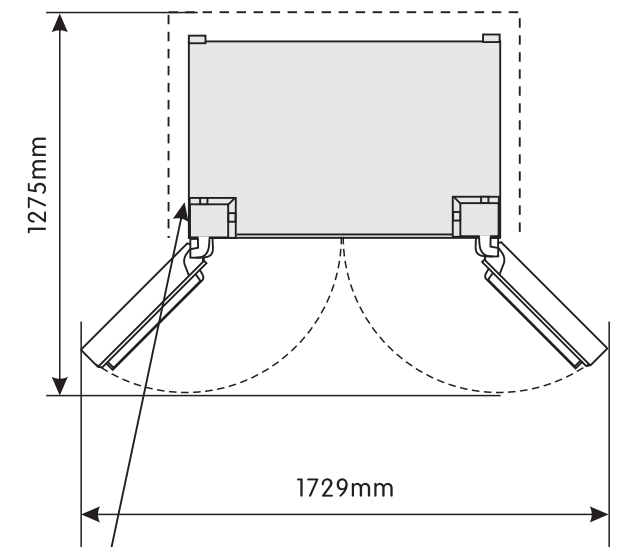

空气自由流通所需空间



警告：器具周围或在嵌入式结构里无阻碍物，保持通风通畅。

使用准备

● 调节脚的调整

具体调整调节脚的方法是：顺时针调高，逆时针调低。



注意

如果冰箱放置不稳定，将会产生振动和噪音，导致故障发生。另外如果安装在地毯、木地板或氯乙烯材料的地板上，冰箱散发出来的热量可能引起放置面变色，所以建议冰箱底下铺垫结实的板材。

● 左右门高低不齐调节

若出现冷藏门比冷冻门低，先用扳手大头逆时针松开螺母，然后用扳手小头顺时针旋转螺栓，使冷藏门抬高，使之与冷冻门平齐，再用扳手大头顺时针锁紧螺母。

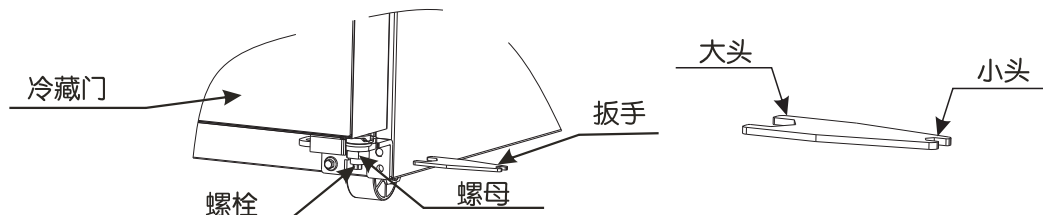

● 无氟制冷剂R600a具有可燃性，密闭在制冷系统中，通常的使用过程中不会发生泄漏，但是当制冷系统被破坏而出现泄漏的时候，一定要避开明火(电器产品)，迅速打开窗户换气，并联系售后服务部门。

开机

- 静置：冰箱安放调平完毕后，先不要接通电源，让冰箱静置至少4个小时以上，再接通电源，以确保冰箱正常运转。
- 参考冰箱简图（见P1），把附件放好。
- 接通电源，关闭箱门，检查压缩机是否运转。
- 首次开机时，冷藏室、冷冻室均显示各自的设定值（冰箱出厂时冷藏温度设定为5℃，冷冻温度设定为-18℃）。
- 冰箱冷却后再放入食物：冰箱初次使用，通电2~3小时后，箱内才能充分冷却，夏季需要的时间更长。待冰箱冷却后再放入食物（冰箱内部在使用前可能会有塑料的气味，变冷后气味就会消失）。
- 冷藏室果菜盒后面的保鲜灯能发出不同颜色的光线，模拟太阳光使蔬菜水果进行光合作用，有助于保鲜。
- 第6感保鲜器，采用第6感保鲜技术，使瓜果蔬菜更持久新鲜。
- 为避免冰箱开关门时夹伤手，请不要将两个门同时开关。



第6感保鲜器

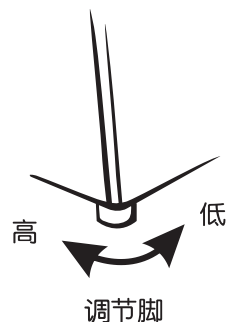

调节脚

控制面板介绍

该系列冰箱显示操作界面位于冷藏门的上部，界面总体布局如下图所示：

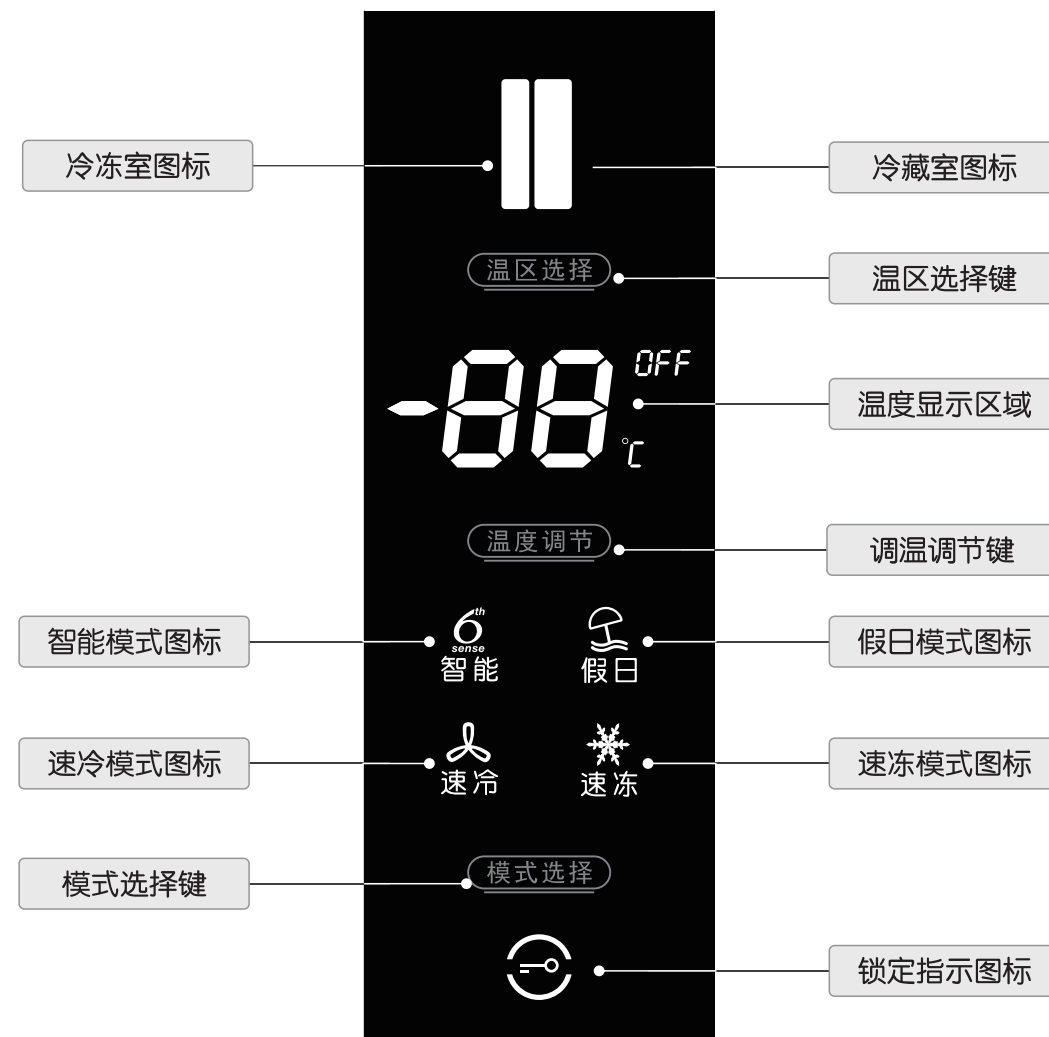

注：控制面板及功能请以实物为准。

按键及图标说明

- 冷冻室图标：闪烁时，温度显示区域显示冷冻室温度。
- 冷藏室图标：闪烁时，温度显示区域显示冷藏室温度。
- 温区选择键：连续按温区选择键，循环选择冷藏室、冷冻室，对应间室图标闪烁。
- 温度显示区域：包含“OFF”、“-88”、“°C”三部分。
“OFF”闪烁表示选中的间室关闭；“-88”显示选中间室的设定温度或速冻时间；“°C”代表温度单位是摄氏度。
- 调温调节键：调节所选间室对应的温度和速冻时间。
- 智能模式图标：高亮时表示智能模式生效。
- 假日模式图标：高亮时表示假日模式生效。
- 速冷模式图标：高亮时表示速冷模式生效。
- 速冻模式图标：高亮时表示速冻模式生效。
- 模式选择键：对模式进行切换和选择。
- 锁定指示图标：点亮时表示锁定，按键解锁后熄灭。

功能介绍

- 锁定和解锁
正常运行过程中，无开关门动作及无按键操作30秒后显示屏锁定，锁定指示图标亮。
在锁定状态下：
触摸任何按键锁定指示图标闪烁3次，以提示用户解锁；
长按“☺”键3秒可解锁，对显示控制面板进行下一步操作；
无开门动作及无按键操作30秒后显示屏熄灭。
- 温度显示
显示屏上温度显示区显示对应间室的设定温度。
- 温度设定步骤
按“温区选择”键选择需要调温的间室（间室图标闪烁），温度显示区显示该间室的当前设定温度并闪烁，此时按“温度调节”键设定温度循环改变，按键一次改变1°C，如下表所示。

温区	温度范围
冷藏室	2°C--8°C
冷冻室	-15°C--- -22°C

调到需要的温度后，停止按键操作5秒或按下其它按键时，温度显示停止闪烁，设定生效，冰箱将按照设定温度运行。



注意

温度设定改变时，箱内温度需经过一段时间后才能达到平衡。且这段时间的长短，取决于温度设定改变的大小、周围环境温度的高低、开门频次及箱内存放食物的多少等。

功能介绍

- 智能模式
 - 按“模式选择”键，选择到智能图标高亮生效，冰箱进入第六感智能模式运行。一般推荐将冰箱设置在智能模式下运行。
 - 智能模式下，可以对冷藏室进行打开和关闭操作。
 - 智能模式下，调节冷藏或冷冻室温度，或选择其它模式，智能模式退出。
- 假日模式
 - 按“模式选择”键，选择到假日图标高亮生效，此时冷藏温度设定为7°C，冷冻室温度设定为-15°C。假日外出且不需要较低的储藏温度时可选择假日模式，在此模式下，冰箱运行更节能。
 - 假日模式下，可以对冷藏室进行打开和关闭操作。
 - 假日模式下，调节冷藏或冷冻室温度，或选择其它模式，假日模式退出。
- 速冷模式
 - 按“模式选择”键，选择到速冷图标高亮生效，此时冷藏温度设定为2°C，连续工作一段时间，以达到冷藏室内食品快速冷却的效果。速冷模式下可以在冷藏室一次性放入较多食物，快速将食物冷却到设定的温度，有助于食物的长期保存。
 - 速冷模式下，冷藏室不能关闭，若在冷藏关闭的情况下进入速冷模式，则强行打开冷藏室制冷。
 - 速冷时间结束，或选择其它模式或冷藏室调温后，速冷模式退出。
- 速冻模式
 - 按“模式选择”键，选择到速冻图标高亮生效，此时冷冻温度设定为-24°C，速冻模式下可以在冷冻室一次性放入较多食物，快速将食物冻透，有助于食物的长期保存，放入的食物温度高或数量多可延长速冻时间，可根据放入食物情况来设定。
 - 速冻模式下长按“模式选择”键可进入速冻时间调节状态，温度显示区闪烁显示当前设定的速冻持续时间（默认为6小时），此时按“温度调节”键，速冻时间可按6-12-18-24-30-6顺序循环设定，时间设定完成后，恢复正常温度显示。
 - 速冻时间结束，或选择其它模式或冷冻室重设温度后，速冻模式退出。



注意

- 某个模式下工作时如果设定其它模式会自动退出此模式。
- 进行冷藏、冷冻温度设定时会自动退出假日、速冷、智能、速冻运行模式。
- 退出假日、速冷、智能、速冻运行模式后冰箱将按原退出状态下设定的温度运行。

功能介绍

冷藏室关闭

- 冷藏室开启的状态下，选择间室到冷藏室（冷藏室图标闪烁），长按“温度调节”键3秒后冷藏室关闭，冷藏室图标熄灭。
- 冷藏室关闭的状态下，选择间室到冷藏室（冷藏室图标和“OFF”图标闪烁），长按“温度调节”键3秒后冷藏室开启。
- 当冷藏室无食品存放或冬季气温低不需要使用冷藏室时可将其关闭，以达到节电的目的。

断电记忆

- 冰箱在断电后，可自动记忆断电前的运行模式和状态；恢复通电后，按断电前的运行模式运行。

开门报警

- 当冰箱门打开超过90秒，蜂鸣器发出报警声（蜂鸣器鸣叫时按任意键可取消蜂鸣），对应间室图标闪烁且温度显示区显示“dr”；关门后，报警取消。

高温报警

- 当冷冻室长时间温度较高，蜂鸣器发出报警声（蜂鸣器鸣叫时按任意键可取消蜂鸣），温度显示区显示“H”，冷冻室恢复低温后，报警取消。

故障报警

- 当冰箱系统出现故障时，温度显示区将显示“E0~E9、EA”等报警提示，此时冰箱仍能制冷，但需要尽快联系售后人员维修。

照明灯及其维修更换

- 照明灯为LED灯，能耗低，寿命长。若有异常或需维修更换，请联系售后人员上门服务。

除霜

- 本冰箱采用全风冷制冷系统，自动除霜。



警告：除了制造商推荐的方式外，不得使用机械设备或其他方式加速除霜过程。

冷冻室的使用

- 冷冻室用于储存冷冻食品和制取少量冰块等，温度通常为-18℃，要长时间冷冻保存的食品应放在这个间室储藏。



- 购买速冻食品后，要在食品尚未解冻的状态下，尽快将其置于冷冻室内进行冷冻储藏。



- 热的食品放入冷冻室前必须先冷却至室温。
- 熟食和生食应分开存放。

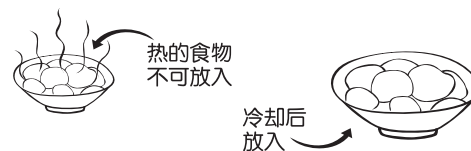

- 食品分小包装按类存放，可方便存取、避免不必要的长时间开门，从而达到节能的目的，而且不易风干或串味。



- 蛋类、生叶类蔬菜、生薯类、乳制品、豆制品类不适合冷冻保存。



- 存放食品时，要留有适当的空隙，否则会影影响冷气循环。

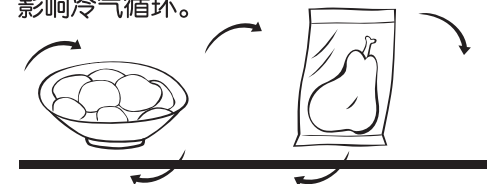

- 门体制冰盒制冰时：先将锁水条向右滑动打开，然后将量杯中的纯净水从上方注水口缓缓倒入进去，确保水全部流进去后，将锁水条向左滑动回原位。最后请缓缓关闭冷冻门，以免水溢出流入储冰盒。
- 门体制冰盒取冰时：将储冰盒拉出至止动位置后，轻轻向上抬起可取储冰盒取冰。

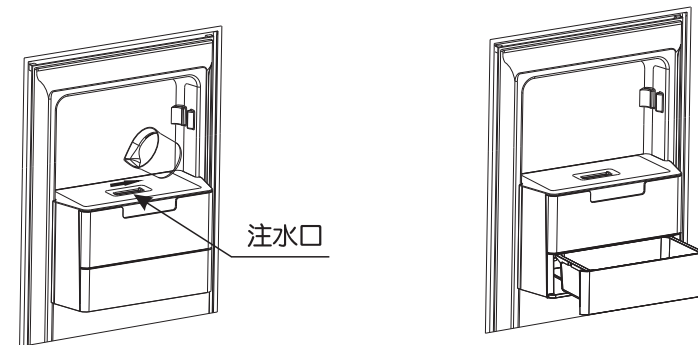

注意

- 量杯中的水不可以超过max线，以免制冰盒中的水溢出造成取冰困难。
- 制冰三次，储冰盒内的储冰量最适合。建议制冰三次后先将储冰盒内的冰取完后再继续制冰，否则不易拿出储冰盒。



注意

- 根据实际使用所需从冷冻室内取出食品化冻，解冻后的食品不能再重新冷冻，除非经烹制后方可再次冷冻，否则会影响食用质量。
- 冰箱在使用过程中尽量不要同时打开多个门体，以减少冷气损失。
- 为达到最佳的储存效果，所冷冻的食品不能直接与室内已储藏的食品接触，并且如果需要每天都要冻结食品时，应减少冷冻食品的数量。
- 停电时应尽量减少开关门次数，不宜再放入新鲜食品。

冷藏室的使用

- 冷藏室用于储存不需要冻结的食品和饮料，需短期储藏的食品或随时要吃的菜，请放在冷藏室。



- 热的食品放入冷藏室前必须先冷却至室温。
- 熟食和生食应分开存放。

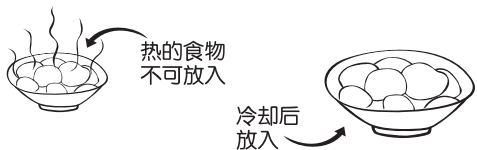

- 香蕉、甜瓜、菠萝等温热带水果不适合长时间冷藏储存。



- 储藏蔬菜时应擦干蔬菜表面的水分，否则湿度过大不利于保鲜。



- 食品分小包装按类存放，可方便存取，避免不必要的长时间开门，从而达到节能的目的，而且不易风干或串味。



- 存放食品时，要留有适当的空隙，否则会影响冷气循环，可能会导致局部温度过低甚至结冰，还会浪费不必要的电能。

- 食物不要紧靠温度传感器放置，那样会影响温度信号采集，导致冰箱工作异常，出现长时间开机、冷藏室结冰、能耗上升等情况。

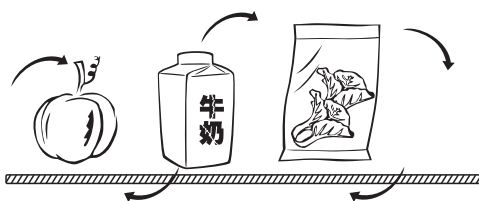

- 萝卜类应切掉叶子，防止营养被叶子吸收。
- 您可根据需要，把蛋架移到一个合适的位置。
- 将冷冻食品放在冷藏室化冻，这样可以利用冷冻食品的低温来冷藏食品，达到节能的效果。
- 瓜类食品及香蕉、菠萝等，在冷藏状态下会促进其新陈代谢，不宜冷藏，但如果是未熟的水果，可在冷藏室保存一定时间，促其成熟。
- 有些食品如：洋葱、大蒜、生姜、菱角、根茎类等，常温下可以长时间保存，不需要放入冰箱内冷藏。



注意

冰箱中存放的食品特别是油类食品与内胆长时间接触，会造成内胆腐蚀，应尽量避免食品与内胆直接接触，当内胆沾上油污时，应及时轻擦干净。不要将蛋架当作储冰盒来使用，也不要放到冷冻室内，以免导致蛋架破裂。

非故障现象

- 冰箱箱体两侧及中梁处内部贴有冷凝管，工作时会向外散热，温度较高为正常现象。
- 冰箱首次使用时，箱内温度偏高，制冷时间会较长。
- 冰箱制冷系统内的制冷剂在毛细管内流速较高，有时会有流水声。
- 环境温度较高时，冰箱门四周会有细微露水，属正常凝露现象，用软布擦干即可。

故障与排除

故障	原因及排除
冰箱不工作	电源是否接通，电压是否过低，插头是否插牢
制冷效果差	食品是否放置过多，过于拥挤
	是否放入热的食品过多
	门的开闭是否过于频繁
冷藏室食品被冻结	冰箱周围有无散热空间
	箱门是否未关好或门封条有损伤、变形
	冷藏室温度设置过低
	是否有含水量较多的食物太靠近冷藏出风口
异常噪声	食品是否塞得太满，影响冷气循环
	食品是否紧靠温度传感器放置
	地面是否平坦，冰箱放置是否平衡
	冰箱是否碰到墙壁或其它物体
冰箱有异味	冰箱附件是否放在正常位置
	压缩机仓内制冷管路是否互碰
	有气味的食品是否密封保存
夏天高温不停机	是否有变质食品
	冰箱内部是否需要清洁
	是否放入热的食品过多
	温度设置过低
	食物堆积在温度传感器附近
夏天高温不停机	门的开闭是否过于频繁
	冰箱外部通风不良，冷凝器散热不充分
夏天高温不停机	箱门是否未关好或门封条有损伤、变形

技术参数

产品型号	BCD-593WDGBFW
总容积(L)	593
冷藏室容积(L)	378
冷冻室容积(L)	215
气候类型	3 (按JB/T 7244) SN/N/ST/T (按GB/T 8059)
防触电保护类别	I类
星级标志	***
制冷方式	风冷式
温控方式	电脑式
电源	220V~50Hz
额定电流(A)	1.4
化霜额定输入功率(W)	200
标准耗电量(kW·h/24h)	0.96
综合耗电量(kW·h/24h)	1.19
年耗电量(kW·h/a)	434
照明输入功率(W)	10
冷冻能力(kg/12h)	10
冷却能力(kg/12h)	65
国家能效等级	2级
制冷剂及装入量	R600a, 86g
发泡剂	环戊烷
噪声(dB(A))	≤41
重量(kg)	108
外形尺寸(宽×深×高mm)	915×717×1802

技术参数

技术参数说明:

1. 根据国家标准, 气候类型SN/N/ST/T, 对应的冰箱使用环境温度为10℃ ~ 43℃。
如果器具在额定气候类型(环境温度范围)以外运行, 则器具可能不能维持满意的间室温度。
2. 总容积是根据国家标准GB 12021.2-2015, 将间室内部与温度控制无关的任何部件都取出的情况下测得的数据。
3. 标准耗电量是按照国家标准GB 12021.2-2015, 分别在环境温度32℃、16℃, 冷藏室温度4℃、冷冻室温度-18℃的情况下, 门关闭, 冰箱稳定运行测得的耗电量数值。综合耗电量是按照国家标准GB 12021.2-2015, 分别在环境温度32℃、16℃, 冷藏室温度4℃、冷冻室温度-18℃的情况下, 并模拟用户使用状态进行装载, 测得的耗电量数值, 其中32℃测试时, 最小的化霜间隔为12h, 最大的化霜间隔为96h。日常使用过程中, 受环境温度变化、食物放置以及开关门频繁度等因素的影响, 实际耗电量高于标称值是正常的。
4. 冰箱噪音的测试是在国家标准规定的半消音实验室内, 将冰箱放置于弹性橡胶垫上, 运行稳定后按标准规定的测试方法所测得的数值。日常使用过程中, 受环境背景噪音, 开关门, 压缩机开停等影响, 实际噪音与标称值存在差异是正常的。
5. 因产品改进和技术更新, 参数变更后, 恕不另行通知, 请以冰箱背部铭牌为准。

装箱明细

附件名称	BCD-593WDGBFW
合格证	1
保修证	1
使用说明书	1
冷冻室门搁架	4
冷藏室门搁架	5
冷冻室玻璃搁架	3
冷冻室抽屉搁板	1
冷冻室抽屉	2
门体制冰盒	1
量杯	1
第6感保鲜器	1
冷藏室玻璃搁架	3
冷藏室抽屉搁板	1
冷藏室抽屉	2
蛋架	1

电路图 (BCD-593WDGBFW)

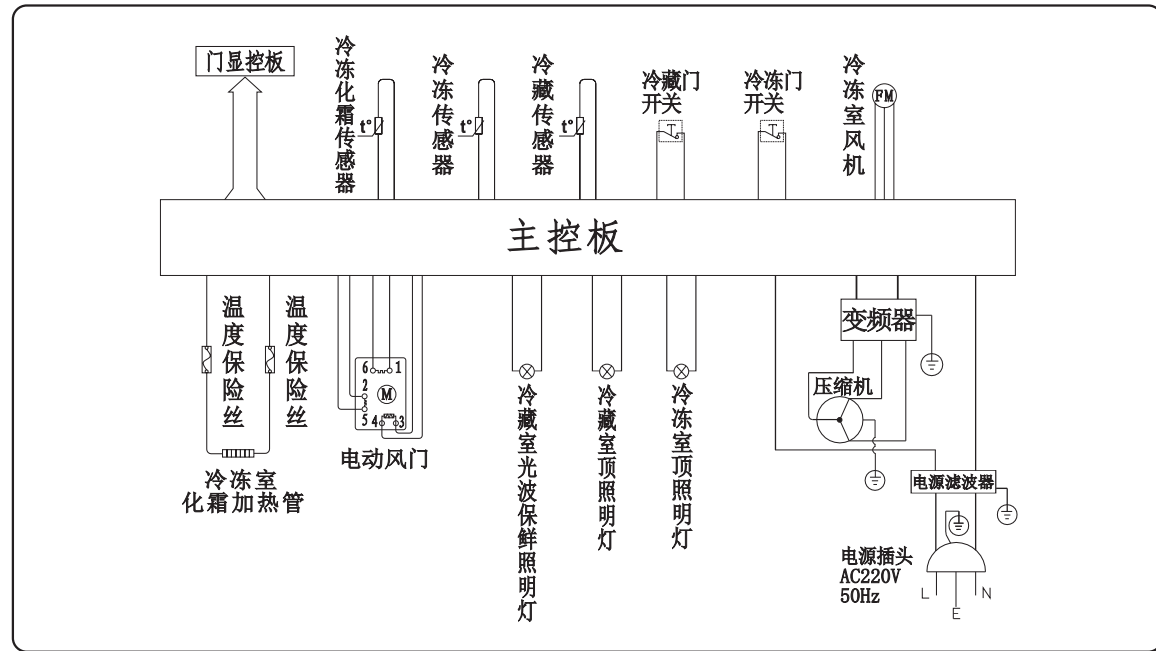

本产品超过使用期限或者经过维修无法正常工作后，不应随意丢弃，请交由有废电器电子产品处理资格的企业处理，正确的处理方法请查阅国家或当地有关旧电器电子产品处理的规定。

附表1: 冰箱有害物质统计表

部件名称	有害物质					
	铅 Pb	汞 Hg	镉 Cd	六价铬 Cr(VI)	多溴联苯 PBB	多溴二苯醚 PBDE
压缩机	○	○	○	○	○	○
冷凝器及蒸发器	○	○	○	○	○	○
保温层及制冷剂	○	○	○	○	○	○
金属结构件	○	○	○	○	○	○
螺钉及螺母	○	○	○	○	○	○
线材	○	○	○	○	○	○
塑料件	○	○	○	○	○	○
内饰件	○	○	○	○	○	○
PCB控制板	×	○	○	○	○	○
保鲜装置	○	○	○	○	○	○
风扇及电机	○	○	○	○	○	○
包装件	○	○	○	○	○	○

本表格依据SJ/T11364的规定编制

○ :表示该有害物质在该部件所有均质材料中的含量均在GB/T26572规定的限量值以下。
 × :表示该有害物质在该部件某一均质材料中的含量超出GB/T26572规定的限量值要求，目前业界还没有成熟的替代技术，但符合欧盟RoHS指令环保要求。



本标识内数字标识产品在正常使用状态下的环保使用期限为15年。

说明:

PCB板: 电子元器件的玻璃中含铅, 集成电路倒装芯片中半导体芯片及载体之间形成可靠性连接所用焊料中含铅, 连接器铜合金中含铅。

附表2: 冰箱食品接触材料列表

部件名称	部件材质	执行标准
箱胆、门胆	HIPS/ABS	GB 4806.1 GB 4806.7
抽屉、门搁架、果菜盒、蛋架、制冰格、灯罩等	GPPS/PP/ABS	GB 4806.1 GB 4806.10 GB 4806.7
风道盖板	PS/ABS/PP/铝合金	GB 4806.1 GB 4806.9 GB 4806.7
搁架组件	玻璃/ABS/PP/铝合金等	GB 4806.1 GB 4806.9 GB 4806.7
制冰机及冰水组件	ABS/食品级PP/GPPS	GB 4806.1 GB 4806.7
蒸发器管路等系统部件	铝合金/环氧树脂/铜管/铝管/钢管	GB 4806.1 GB 4806.10 GB 4806.9
机械温控器盒、温控器旋钮、开关等	阻燃ABS/阻燃/PA66	GB 4806.1 GB 4806.7
保鲜组件	PS/ABS	GB 4806.1 GB 4806.7
内门封挡板、内门封条	HIPS/TPE	GB 4806.1 GB 4806.7
变温隔板、回风罩、感温头罩	HIPS/ABS/阻燃ABS/PP	GB 4806.1 GB 4806.7