

说明书：WG-F100887BHIE

技术要求

1. 印刷字体、图案应鲜明、亮丽，无漏印、错印、倾斜等缺陷。
2. 尺寸规格: A5版, 铜版纸 120 g/m² (长×宽=140mm×210mm) 误差为±5mm。
3. 纸张页数: 14张。
4. 印刷颜色: 单墨黑白。
5. 符合惠而浦中国关于RoHS指令的《保证书》要求。

④ ③ ② ①				说明书	惠而浦（中国）股份有限公司					
	电路图取消, 排版变更	张鹏	2018-03-30		图样标记		重量		比例	
	内容修改	张鹏	2018-01-08							
	增加新型号	张鹏	2017-11-11							
	标记处数	更改理由	签字		日期					
设计		标准化		共 1 张		第 1 张				
审核		审批		部件编号 301G13A006076C						
会签		日期								

销 售 地
中 国
个 / 台
1
原使用机型
WG-F100887BHIE

Whirlpool

惠而浦

全自动滚筒洗衣机 使用说明书

Whirlpool

惠而浦

全国咨询服务热线：95105696



扫一扫关注惠而浦官方微信

惠而浦(中国)股份有限公司
合肥高新技术产业开发区L-2号
邮政编码:230088

合格证
CERTIFICATE OF QUALITY
检验工号: 001号

型号: WG-F80887BIE
WG-F90887BIE
WG-F100887BIE
WG-F80887BHIE
WG-F90887BHIE
WG-F100887BHIE
WG-F85887BCIEP
WG-F100887BCIEP
WG-F85887BHCIEP
WG-F100887BHCIEP
WG-F100888BHCIEP



- 使用本产品前请仔细阅读本说明书，并请妥善保管。
- 熟练使用，有利节约。
- 洗衣机不使用时，必须关闭水龙头，拔掉电源线插头。
- 本机包含可再次利用的材料，废弃时请协助正确处理或回收利用，以利保护环境。
- 本产品今后如有结构、性能参数变化，恕不另行通知。

目录

■ 洗衣前说明

注意事项	2~4
安装介绍	5~7
各部件名称	8
装箱说明	8

■ 操作说明



规格参数表	9~10
门盖锁定及解除方法	11
洗涤剂盒的隔间介绍	12
操作面板功能介绍	13~14
程序使用介绍	15~17
多种多样的功能	18
产品有害物质含量状态说明	19
洗衣小常识	20

■ 清洁维护











维护保养	21~22
并非故障的情况	23
故障排除指南	24
WiFi使用介绍	25
保修卡	26

注意事项

- 使用前请仔细阅读「注意事项」并正确使用。
- 本电器用品并非设计给身体、感觉或心智功能不足者（包括孩童），或缺乏经验及知识者使用。除非有能确保其安全者给予监督或指导，才能使用本产品，以避免引起火灾或导致受伤。
- 为了防止对使用人和他人造成伤害或财产损失，现就安全方面需要务必遵守的事项，作如下说明：

 警告	此标示栏的内容为「有死亡或受伤的可能性」。
 注意	此标示栏的内容为「有受伤及仅有物品损坏的可能性」。

		
「警告或提醒注意」的内容。	「禁止」的内容。	「注意」的内容。

 警告	
 不可改装，非专业维修人员禁止分解及修理洗衣机。 • 会造成火灾、触电、受伤。 • 发生故障时请向本公司报修。 • 禁止维修时更换保险丝。（包括电脑板上内置保险丝）	 勿过度弯曲、拉扯、扭转电源线。 • 会造成电源线破损导致火灾、触电。
 保养时，请务必从插座上拔下电源线插头，此外，手潮湿时不可插拔电源线插头。 • 会造成触电、受伤。	 不可使用额定电压以外的电压。 • 会造成损坏、火灾及触电。
 电源线及电源线插头损坏或松动时请勿使用。 • 会造成触电、短路，造成受伤或引起火灾。	 电源线插头的灰尘等要定期清除。 • 电源线插头上若灰尘堆积，会因湿气造成绝缘不良引起火灾。
 请勿将洗衣机作其它用途功能使用。 • 洗衣机除按照说明书所规定的可洗涤衣物外，不得用于其它用途，以避免洗衣机产生损坏或发生危险。	 请勿放置在不稳定的位置。 • 因外力影响，极容易倾倒、移动而造成人员受伤并使洗衣机损坏。 • 开口不能被地毯阻塞。
	 如果使用化学品来清洗衣物，则滚筒式干衣机不能使用。 • 棉屑不允许堆积在滚筒式干衣机的周围。

注意事项

⚠ 警告	
<p>请勿洗涤沾有挥发性溶剂的衣物。</p> <ul style="list-style-type: none"> 请勿洗涤沾有汽油、煤油、稀释剂等衣物。这样可能引起火灾或爆炸。 禁止使用可燃液体洗涤或烘干衣物。 	<p>禁止使用额定电压以外的电源插座。</p> <ul style="list-style-type: none"> 会造成损坏、火灾及触电危险。 请单独使用额定电压的电源插座，勿与其它电器共用电源，如要使用延长线，必须使用经过认证的且电流可满足要求的延长线。 
<p>请务必正确接地。</p> <ul style="list-style-type: none"> 为防止漏电事故的发生。 	<p>避免安装于潮湿及雨淋处，且不要将水直接撒到面板上。</p> <ul style="list-style-type: none"> 以避免电器绝缘不良，导致漏电或故障的发生。 
<p>电源线插头的插拔。</p> <ul style="list-style-type: none"> 电源线插头插入或拔出时，手指须紧握插头绝缘部分施力，请勿触碰插头的金属插片，以避免触电或施力于导线端，导致电源线内部导线断裂。 在移动洗衣机时，务必先拔下电源线插头。 	<p>请勿靠近烟火。</p> <ul style="list-style-type: none"> 请勿靠近烟火，且勿将点燃的蜡烛、香烟、蚊香及水壶放在洗衣机上，这是造成火灾或变形的主要原因。 
<p>电源线的保护。</p> <ul style="list-style-type: none"> 使用时请注意电源线外皮是否损伤，有无不合理弯曲或拉伸及重物压住变形等现象，电源线破损导致绝缘不良，这是发生触电、火灾的原因。如果电源软线损坏，为了避免危险，必须由制造商、其维修部或类似部门的专业人员更换。 	<p>禁止改装或自行维修。</p> <ul style="list-style-type: none"> 除本公司指定的维修部外，禁止改装或自行维修，以避免发生火灾或触电的危险。 维修后请务必将洗衣机后罩盖装好。 
<p>防水性或不吸水的洗涤物不可放入洗衣机内洗涤。</p> <ul style="list-style-type: none"> 以避免洗衣或脱水时，产生异常振动。（如：雨衣、车套） 只能洗涤可洗衣物，如有疑问，请按照衣物上洗衣指南进行。 	<p>探视洗衣机时请注意。</p> <ul style="list-style-type: none"> 女性或留长发人员探视洗衣机时，请注意头发勿掉入夹缝中，以避免头发被夹住的危险。 

注意事项

⚠ 警告	
<p>有可能因高温引起灼伤的危险。</p> <ul style="list-style-type: none"> 高温洗涤或烘干时，玻璃门会发热，使用时请勿接触门盖，尤其是儿童。 高温洗涤或烘干中需打开门盖时，请待温度降到安全温度、门锁自动解锁后，才可打开门盖。 	<p>儿童危险。</p> <ul style="list-style-type: none"> 拆装下来的包装物请及时处理，勿让儿童接触或吞食。 洗衣机不用时请关好门盖，以防小孩进入内筒内。 
⚠ 注意	
<p>使用前请固定好排水管，并确认下水道无堵塞。</p> <ul style="list-style-type: none"> 避免脱水异常发生。 	<p>移动/搬运洗衣机时必须两人进行。</p> <ul style="list-style-type: none"> 避免移动人员受伤。 
<p>请勿连接50℃以上的热水水源。</p> <ul style="list-style-type: none"> 热水会使进水阀出现异常，无法工作。 	<p>洗衣机本体各部分，请勿直接用水冲洗。</p> <ul style="list-style-type: none"> 以避免绝缘不良，导致触电的危险。 
<p>洗衣机运转中，请勿尝试接触内部运动部件。</p> <ul style="list-style-type: none"> 以避免受伤的危险。 	<p>请勿将幼儿及重物放置在洗衣机上。</p> <ul style="list-style-type: none"> 以避免部件变形或破损导致危险的发生。 
<p>手潮湿时请勿插入或拔下电源线插头。不要使用有损伤的电源线。电源线插片上有污时，要及时用干布擦拭干净。</p> <ul style="list-style-type: none"> 以避免触电的危险。 	<p>洗衣机不使用或维修清洗时：</p> <ul style="list-style-type: none"> 应关闭水龙头，以避免进水软管破损或脱落，造成漏水事故的发生。 应将电源线插头拔掉，以防止发生火灾或其它事故。 

安装介绍

■ 搬运

搬运时，务必由两个人进行。
两人在机体两侧分别手握两只底脚进行搬运。

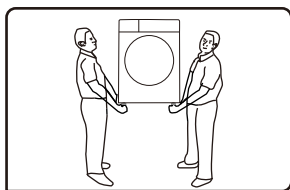

■ 请勿错误放置

洗衣机须安装在地面上或专用洗衣机底座上，地面必须坚固、平坦且防滑，专用洗衣机底座为单独选购件，底座说明书详见底座产品包装。切勿将洗衣机放置在地毯或木质地板上。

禁止将洗衣机放在除洗衣机专用底座外的地台及支架上。

洗衣机三面离墙面或硬反射面的最小距离为10cm。

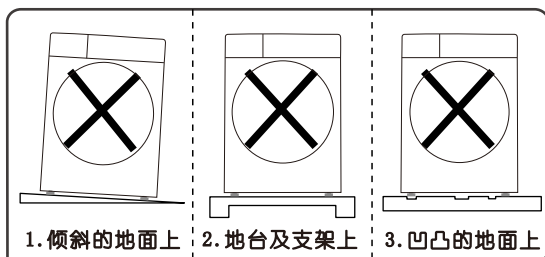

■ 拆除运输固定用螺栓及底座保护装置

● 为在运输时保护洗衣机，洗衣机内部结构加装有4枚运输固定用螺栓，使用之前须将其全部拆除。（如果不拆除，洗衣机在脱水时会出现强烈振动、噪音及功能异常）

1. 用扳手拧松运输固定螺栓（4枚）。
2. 将螺栓左右晃动后拔出。
3. 将运转口盖对准孔的位置按进去，直到吻合为止。

- 产品的安装请委托销售店或专业的维修人员进行。
- 请妥善保管好拆卸下来的运输固定用螺栓，在搬家时将非常需要。
- 使用前务必确认如图所示的底座保护装置未卡在洗衣机底部，否则将影响洗衣机的正常使用。

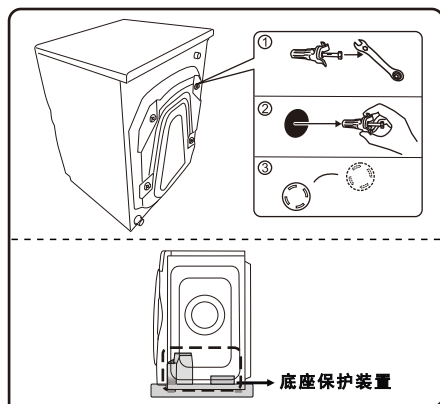

■ 水平调整

● 洗衣机安装不平，使用时可能会发出异常噪音、振动或功能异常。请调节洗衣机可调脚，方法如下：

1. 用扳手沿顺时针方向松开洗衣机底脚的锁紧螺母；转动底脚可以调节高度，以达到水平。
2. 如果条件允许，可以使用水平仪检查洗衣机的调准状态，必要时校准。

注意：所有四个底脚均必须与地面可靠接触，牢靠地立在地面上。

3. 用扳手逆时针将锁紧螺母拧紧，与箱体底部锁定。

安装介绍

4. 调整后，用两只手分别按洗衣机上盖的对角，稍稍用力按压、晃动，确认已平稳。

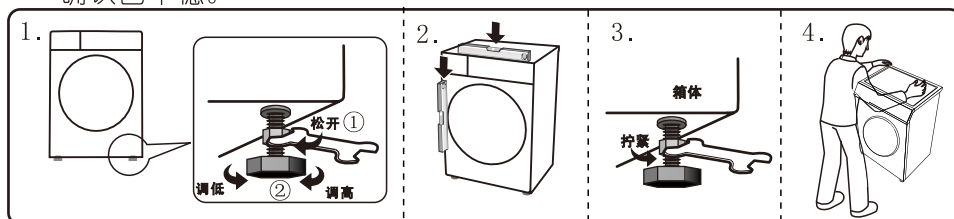

■ 水龙头的选用

水龙头类型：（水龙头口部要平整）

A型：最为合适。

B型：水龙头长度须大于16mm，否则无法安装万能接头。

C型：如图所示部位可能会出现漏水现象。



■ 进水软管的连接

注意：请务必使用附件中的新进水软管，旧进水软管不能重复使用。

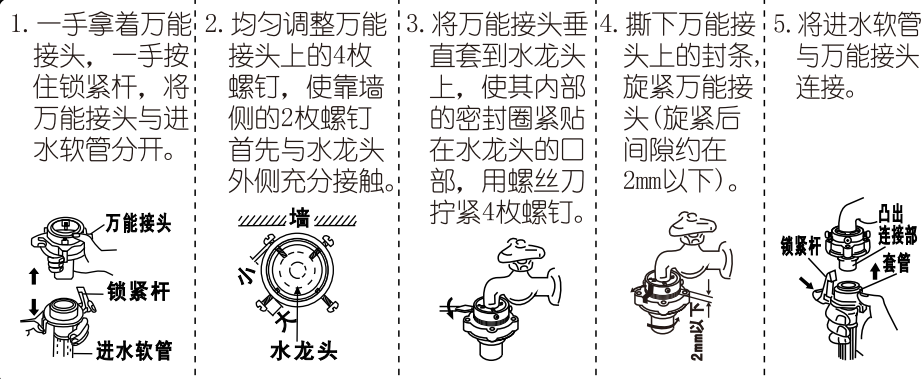

6. 将进水软管与洗衣机侧进水阀连接。
● 洗衣机应安装在靠近水龙头的位置，进水管连接后须有一定的弯曲量，切勿拉扯进水管。
7. 确认进水软管连接是否牢靠。
● 向下拉拽进水软管，确认进水软管与万能接头连接可靠；将进水软管旋紧螺母与进水阀拧紧，然后慢慢打开水龙头，检查是否漏水。
● 如果漏水，请关闭水龙头，重新安装。
● 长时间使用后，万能接头可能会松动，此时请重新安装。洗衣程序结束或长期不用时，请关闭水龙头。



安装介绍

■ 排水软管的连接 (限:下排水机型)

1. 将排水软管连接到图示底部排水口处,然后用软管簧将其固定。
 2. 将排水软管另一端插入下水道口内,保持排水软管口与下水道弯管之间有空隙,否则影响排水。
 3. 禁止折弯、堵塞排水软管。
- 排水软管中部的抬高高度不应超过10cm。
 - 要延长排水软管时,其长度应在3m以内,且排水软管中部不可抬高。

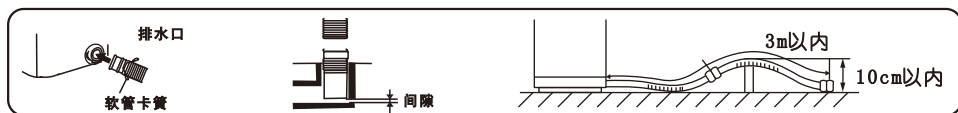

■ 排水软管的连接 (限:上排水机型)

1. 当洗衣机不工作时把排水管放在洗衣机背后。
2. 当洗衣机工作时把排水管放入排水池,也可将排水软管另一端插入下水道口内,保持排水软管口与下水道弯管之间有空隙,否则影响排水。
3. 定期清理水泵过滤器可以保持洗衣机正常运行。

注意:在安装机器时,排水管固定卡扣请勿下掉,否则将造成排水故障。

■ 封底板的安装 (限有此部件机型)

注意:

1. 请在拆除运输固定螺栓前进行安装,安装至少需两人进行操作。
2. 安装封底板前,必须先关闭水龙头,断开电源线与外部的电源插座、进水管与进水龙头、排水管与排水口的连接。

安装步骤如下:

1. 将封底板取出,去除封底板四周的双面胶贴纸。

2. 将洗衣机向后倾斜,慢慢的放倒在软垫上,需注意洗衣机的操作面板应朝前。

3. 将封底板上的吸音海绵朝向洗衣机内部,定位方孔对准左侧底板的定位柱,封底板四周的螺钉孔与洗衣机底板的螺钉孔对准。按压封底板四周,将封底板粘贴到洗衣机底板上。

4. 将封底板左右两侧及后侧用特种螺钉(大圆帽螺钉)固定,固定完成后将洗衣机轻轻扶起放置平稳。

各部件名称

■ 注意:

- 首次使用之前,建议在无衣物的情况下完成一次“筒清洁”程序。
- 使用完后,请关闭水龙头,拔下电源插头,防止意外的水灾和火灾发生。

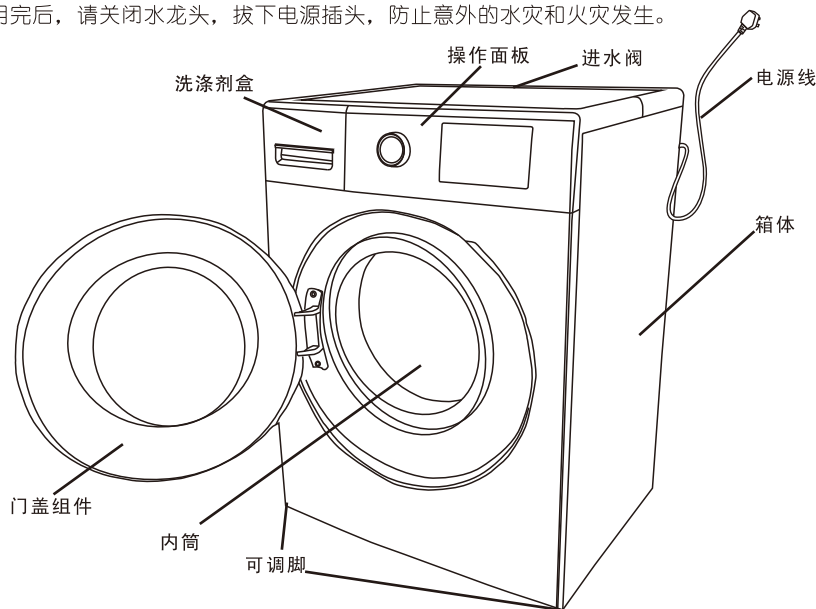

装箱说明

洗衣机 (一台)	排水软管组件(一根) (仅限下排水机型)	进水软管组件 (一根)	说明书 (一本)	运转口盖 (四个)
螺钉(九个) (限有此部件机型)	封底板(一个) (限有此部件机型)			

规格参数表

型号	WG-F80887BIE	WG-F80887BHIE	WG-F85887BCIEP	WG-F85887BHCIEP
额定洗涤容量	8.0kg		8.5kg	
额定脱水容量	8.0kg		8.5kg	
额定烘干容量	—	5.0kg	—	5.0kg
额定烘干功率	—	1500W	—	1500W
最大电流	10A		10A	
额定电压	220V~50Hz		220V~50Hz	
额定加热功率	1800W		1800W	
额定功率	2000W		2000W	
洗涤噪音	≤62dB(A计权)		≤62dB(A计权)	
脱水噪音	≤69dB(A计权)		≤69dB(A计权)	
能效等级	1级		1级	
用水量	65L		66L	
耗电量	0.780kWh/cycle		0.790kWh/cycle	
洗净比	1.03		1.03	
水压	0.03~1.0MPa		0.03~1.0MPa	
外形尺寸 (mm)	600x580x850(含门) 600x540x850(不含门)		600x580x850(含门) 600x540x850(不含门)	
执行标准	GB4706.24、GB4706.1、GB19606、GB12021.4、GB4343.1、GB17625.1、GB4706.20(限烘干机)			

*WG-F80887BIE/WG-F80887BHIE能效检测程序为依次选择棉麻洗、60℃、脱水转速1200转。

*WG-F85887BCIEP/WG-F85887BHCIEP能效检测程序为依次选择棉麻洗、60℃、脱水转速1400转。

规格参数表

型号	WG-F90887BIE	WG-F90887BHIE	WG-F100887BIE WG-F100887BCIEP	WG-F100887BHIE WG-F100887BHCIEP WG-F100888BHCIEP
额定洗涤容量	9.0kg		10.0kg	
额定脱水容量	9.0kg		10.0kg	
额定烘干容量	—	5.5kg	—	6.0kg
额定烘干功率	—	1500W	—	1500W
最大电流	10A		10A	
额定电压	220V~50Hz		220V~50Hz	
额定加热功率	1800W		1800W	
额定功率	2000W		2000W	
洗涤噪音	≤62dB(A计权)		≤62dB(A计权)	
脱水噪音	≤69dB(A计权)		≤69dB(A计权)	
能效等级	1级		1级	
用水量	72L		80L	
耗电量	0.820kWh/cycle		0.940kWh/cycle	
洗净比	1.03		1.03	
水压	0.03~1.0MPa		0.03~1.0MPa	
外形尺寸 (mm)	600x580x850(含门) 600x540x850(不含门)	600x635x850(含门) 600x580x850(不含门)	600x635x850(含门) 600x580x850(不含门)	
执行标准	GB4706.24、GB4706.1、GB19606、GB12021.4、GB4343.1、GB17625.1、GB4706.20(限烘干机)			

*WG-F90887BIE/WG-F90887BHIE/WG-F100887BIE/WG-F100887BHIE能效检测程序为依次选择棉麻洗、60℃、脱水转速1200转。

*WG-F100887BCIEP/WG-F100887BHCIEP/WG-F100888BHCIEP能效检测程序为依次选择棉麻洗、60℃、脱水转速1400转。

门盖锁定及解除方法

门盖锁定

启动后，门盖将自动锁定，无法打开。

门盖锁定解除

运行过程中，按下“启动/暂停”键，内筒停止转动后，门盖锁定将自动解除。

- 直接拔下电源插头或洗衣中途停电门盖锁定不能自动解除。
- 在洗涤过程中开启门盖，可能会有泡沫溢出，请用毛巾等接住。
- 高温及臭氧工作状态下无法打开门盖。
- 水位过高时，无法打开门盖。

洗涤剂盒的隔间介绍

洗衣粉 • 洗涤剂

- 此投入口用于投放洗衣粉和洗涤剂。
- 不易溶解的洗涤剂，如粉状皂片，请预先充分溶解后倒入洗衣粉隔间内。

柔顺剂

- 请在洗涤前放入，将在最后一次漂洗时自动注入。
- 使用浓缩型柔顺剂，请用相应比例的水稀释均匀后倒入。

- 使用滚筒专用洗涤剂。
- 请勿使用过量的洗涤剂，否则将产生过多的泡沫，影响漂洗效果，或可能导致功能故障。
- 参照洗涤剂厂家的说明，并根据所洗衣物种类、颜色、水温、污渍程度等使用洗涤剂。
- 使用适量的洗涤剂，可以取得良好的洗涤效果，有利于环境保护。
- 请洗衣时放置适量的洗衣粉，不要放置过多，否则门封处会有残留。

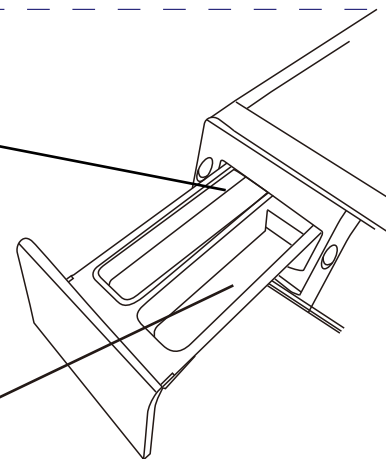

操作面板功能介绍 (仅限有此功能机型)

■ 控制板区域分布

(请按实际显示名称进行检索, 此附图为通用机型)

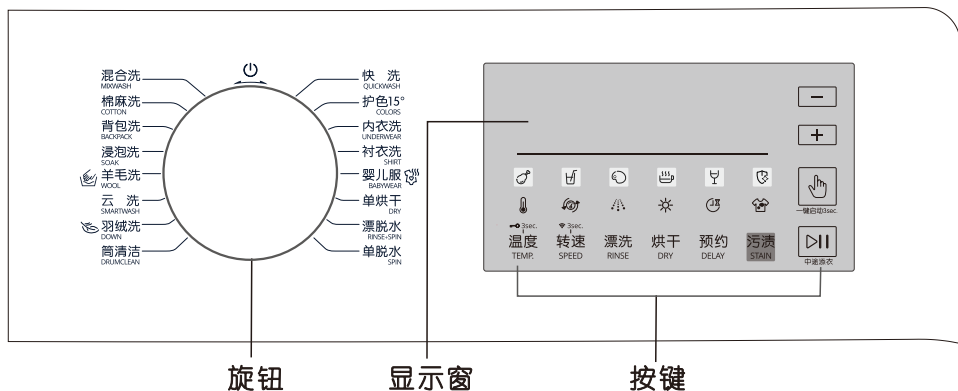

■ 启动/暂停键(下排水机型)

- 开始工作时按下该键启动, 再次按下该键暂停。



■ 启动/暂停键 (上排水机型)

- 开始工作时按下该键启动, 再次按下该键暂停。
- 关机状态下长按此键3秒可实现一键启动程序功能。



■ 电源开/关旋钮

- 具有开关电源作用。
(程序结束后, 洗衣机可自动关机。)



■ 随心洗键

- 完整的洗衣过程。通过“+、-”按键可方便选择多档洗衣时间, 操作随心便捷。
- 部分程序的随心洗功能受限制。



■ 一键启动键

- 关机状态下长按此键3秒可实现一键启动程序功能。



■ 显示窗介绍

- 接通电源时, 显示脱水转速等设定。
- 运转过程中显示剩余时间。
- 发生异常时, 显示故障代码。

操作面板功能介绍 (仅限有此功能机型)

■ 温度键

- 根据洗涤衣物的种类选择洗涤水温。
- 程序不同, 水温的设定范围有所不同, 有些程序水温选择有限制。
- 长按3秒可设置童锁功能。

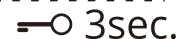

■ 转速键

- 根据需要设定脱水转速,
- 部分程序中的脱水转速调节受限制。
- 长按3秒可设置WIFI功能。(具体连接方式见WIFI使用介绍)



■ 漂洗键

- 根据需要设定漂洗次数,
- 部分程序中的漂洗次数调节受限制。

■ 浸泡键

- 根据需要设定浸泡时间,
- 部分程序中的浸泡时间调节受限制。

■ 预约键

- 用于设定洗衣机预约洗衣功能, 调节从开始到程序运行结束的时间。

■ 污渍键

- 用于设定污渍类型。

■ 顽渍净键

- 用于设定污渍类型。
- 关机状态下, 长按3秒可直接运行一键启动 (顽渍净) 程序, 用于全污渍洗涤。



■ 烘干键

- 根据需要设定烘干种类及烘干时间。
- 通过选择此键, 点亮烘干图标, 选择烘干程序。



■ 清新防皱键

- 通过“清新防皱”键可选择清新及清新防皱功能, 短按选择清新功能, 长按3秒选择清新防皱功能。
- 部分程序的清新防皱功能选择受限制。



程序使用介绍 (仅限有此功能机型)

混合洗	适用于棉麻及化纤织物的混合洗涤。
棉麻洗	适用于棉麻织物的洗涤。
背包洗	适用于可机洗的各类背包。
牛仔洗	适用于牛仔类衣物的洗涤。
羊毛洗	适用于可机洗的羊毛类衣物洗涤。
浸泡洗	适用于脏污严重的毛毯或大件衣物的洗涤。
羽绒洗	适用于可机洗的羽绒衣物的洗涤。
快洗	适用于少量衣物轻微污渍的快速洗涤。
护色15°	适用于颜色较深或较艳衣物的洗涤。
内衣洗	适用于内衣等贴身衣物的洗涤。
衬衣洗	适用于衬衫类衣物的洗涤。
婴儿服	适用于儿童衣物的洗涤。
漂脱水	用于仅需漂洗脱水的衣物。
单脱水	用于仅需脱水的衣物。
筒清洁	仅用于筒内清洁, 请勿放置洗涤物。
单烘干	用于烘干衣物。
云洗	可通过手机APP选择多样化洗涤程序。
智氧除菌	适用于衣物的消毒祛味。
大件洗	适用大件衣物的洗涤。

程序使用介绍 (仅限有此功能机型)

日常衣类的洗涤使用方法

使用方法

1. 准备洗涤,
 - 放入洗涤物, 关闭门盖。
 - 将洗涤剂或洗衣粉放入粉末盒。
 - 打开水龙头, 放好排水管, 插好电源插头。
2. 打开电源。
3. 根据需要通过“程序”选择各类程序。
4. 根据需要通过“程序”选择各类程序。
4. 根据需要通过“程序”选择各类程序。
4. 根据需要通过“程序”选择各类程序。
5. 按“启动/暂停”键, 开始洗涤。
6. 运转结束, 蜂鸣器发出提示音。

羊毛洗程序的使用方法

- #### 使用方法
- 打开电源后, 选择“羊毛洗”程序。

使用注意

- 洗涤前请先确认衣物的洗涤图示标志。
- 程序完成后, 请速将衣物取出, 整形晾晒, 以免放置时间过长而变形。
- 为防止衣物的伤损, 水温设定不应超过40℃。
- 使用羊毛专用洗涤剂可以减少衣物的伤损, 提高洗涤效果。
- 将白色或明亮色彩的衣物与深色衣物分开洗涤。

背包洗的使用方法

- #### 使用方法
- 打开电源后, 选择“背包洗”程序。

使用注意

- 仅用于可水洗背包。
- 清洗前请取下饰品, 背包上的包带请务必捆扎牢固。
- 洗涤结束后, 请及时整形晾晒。
- 洗涤时请将拉锁拉上, 并与其它衣物分开洗涤。

智氧除菌程序的使用方法 (仅限有此功能机型)

使用方法

- 将衣物等叠放整齐放入, 关闭门盖。按电源键后选择“智氧除菌”程序。(适用于皮革品、鞋帽、手袋、儿童玩具等的消毒、除异味。)

使用注意

- 在程序运转过程中可能会闻到异味, 这是溢出的少量臭氧, 其浓度是安全的, 请放心使用。
- 易褪色的物品请勿使用智氧除菌功能。
- 此程序运行时, 不需要用水。

程序使用介绍 (仅限有此功能机型)

烘干程序的使用方法

使用方法

- 打开电源后选择合适程序,通过“烘干”键选择烘干模式。
自动烘干:选择烘干程序后,调节烘干时间,至烘干时间显示为“A”时烘干程序进入自动烘干模式。
定时烘干:在指定的时间段内对衣物进行烘干。
- 通过“启动/暂停”键,开始洗涤,烘干。

使用注意

- 烘干程序运转时,必须打开水龙头,因为烘干时需要水冷却除湿。
- 烘干最长时间,根据机型不同所设置时间也不相同。
- 为了防止过强的烘干引起洗涤物的皱褶,烘干时间可先设定少一点,结束后可视烘干效果追加烘干时间。
- 只进行单烘干程序时,请先对衣物进行脱水过程。
- 必要时,脱水后将衣物的结解开,再放入滚筒进行烘干。
- 部分程序烘干功能受限制。
- 较大或较厚的衣物,烘干后部分位置可能会烘干不均匀,请结束后视烘干效果适当追加烘干时间。

预约功能的使用方法

使用方法

- 打开电源后选择合适程序,根据需要通过各类过程键或功能键设定合适洗衣过程或功能。按“预约”键设定程序结束时间,按“启动/暂停”键启动预约功能。
(预约时间以1小时为间隔,最多可设置到24小时。)

使用注意

- 预约内容变更时,请按“电源开/关”键,重新开始。
- 选择预约后,关闭电源重新启动后方可取消预约功能。
- 确认预约内容时,请按“预约”键,预约的时间会有5秒的显示。
- 预约结束时间可能会随着水压、排水、衣物的种类、水温等条件不同而与实际预约时间有差别。
- 单烘干不可预约。

多种多样的功能 (仅限有此功能机型)

排残水功能 (限下排水机型)

设定排残水功能后,洗衣机在程序结束9分钟后,再次打开排水阀或水泵,排除机内残留水,防止冻结。此功能为默认开启。

设定/解除方法

打开电源后,长按“漂洗”+“预约”键不放,直到蜂鸣声响起后松开按键即可取消排残水功能,重新设定时,重复上述操作。(烘干机型此功能键为“烘干”+“预约”键)

取消终了蜂鸣声

程序运转结束后不发出蜂鸣提示音。

设定/解除方法

先打开电源,再长按“启动/暂停”键,直到蜂鸣声响起后松开按键即可设定“取消终了蜂鸣声”功能。取消设定时,重复上述操作。

中途添衣

洗衣机在运转中添加洗涤剂时使用。

操作方法

按“启动/暂停”键,门锁灯变为熄灭后,门锁被解除,显示Add,此时可以打开门盖,向筒内添加衣物。添加衣物后,关闭门盖,按“启动/暂停”键,继续运转。

- 强行打开门盖可能会发生部件损坏、安全等问题。
- 滚筒内泡沫或水多的时候,打开门盖后,为了防止泡沫或水溢出,请用干毛巾接在下面。

多色筒灯

在开机状态下,长按“温度+转速”键可实现关闭或开启特殊筒灯颜色功能。按组合键关闭筒灯颜色时,显示OFF,3秒自动跳转到当前开机界面;按组合键开启筒灯颜色时,显示ON,3秒自动跳转到当前开机界面。

童锁功能

为了防止儿童在洗衣机运行时误操作洗衣机,可以设置童锁,使门盖无法打开。按键(除电源键)锁定。解除童锁后可开门。

设定/解除方法

先打开电源,再按“温度”键3秒,直到蜂鸣声响起后松开即可设定儿童锁功能。取消设定时,重复上述操作。

儿童保护功能

洗衣机门盖关闭后,程序运行前,如果检测到门盖被打开过或其它需要运行儿童保护功能时,程序在运行时将执行儿童保护功能:启动后首先门盖锁定,然后电机短暂运行后停止,门锁解锁,等待一定时间后上锁继续运行。

清新防皱功能

程序运转结束后,增加清新或清新防皱过程。

操作方法

短按“清新防皱”键,可选择清新功能,在最终脱水过程中增加臭氧祛味过程;
长按3秒可选择清新防皱功能,除清新功能外,增加约4小时衣物抖散过程,防皱过程中,可关闭电源退出。
注意:
1、在清新功能运行时,可能会闻到异味,这是溢出的少量臭氧,其浓度是安全的,请放心使用。
2、易褪色的物品请勿使用清新功能。

产品有害物质含量状态说明

产品中有害物质的名称及含量:

部件名称	有害物质					
	铅 (Pb)	汞 (Hg)	镉 (Cd)	六价铬 (Cr(VI))	多溴联苯 (PBB)	多溴二苯醚 (PBDE)
电机	×	○	○	○	○	○
电容器	×	○	○	○	○	○
电源线	○	○	○	○	○	○
电脑板	×	○	○	○	○	○
玻璃	○	○	○	○	○	○
金属外壳	×	○	○	○	○	○
塑胶外壳	○	○	○	○	○	○

本表格依据SJ/T 11364的规定编制。

○:表示该有害物质在该部件所有均质材料中的含量均在GB/T 26572规定的限量要求以下。

×:表示该有害物质至少在该部件的某一均质材料中的含量超出GB/T 26572规定的限量要求。

洗衣小常识

洗衣要领

- 检查口袋里有无物品（如硬币、别针、卡子、纸张等）。
- 拉上拉链，扣好纽扣，系好松动的腰带或丝带等。
- 不要将有色织物放在一起洗涤。
- 遵守衣物洗涤标识上的指南及生产厂家的洗涤说明。
- 初次洗涤时，用含洗衣液的白毛巾摩擦衣物不明显的地方，持续一会儿，查看毛巾上是否有颜色，如果掉色，请慎重洗涤。
- 洗涤物局部较脏时，请用含洗涤液的毛巾或软毛刷，按同一方向轻轻擦一遍，然后再放入洗衣机内洗涤。
- 当洗涤衣物较少时，脱水时可能振动较大，这时请向滚筒内添加2-3件衣物。



维护保养

- 洗衣机长期使用后,要及时保养,良好的保养习惯会延长洗衣机的使用寿命。
- 进行保养工作前,请拔掉电源插头,防止危险发生。

机体

- 每次使用完后,请用柔软干净的布擦拭。当污渍严重时,请在布上沾适量的洗涤剂或肥皂水擦拭。
- 不能用水直接浇淋。
- 不能使用去污粉、稀释剂、汽油、酒精等化学物品擦拭机体。

门盖密封圈

每次使用完后,请用毛巾擦去污垢、线屑等杂物。门盖密封圈的沟槽内若有别针等异物时,请务必将其取出。

粉末盒的清洁

为了防止附着在粉末盒的洗涤剂发霉,请定期清洗粉末盒。按住卡扣的同时用力拉出粉末盒,用水清洗后重新插回原位。

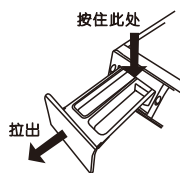

进水阀口的清理 (建议半年一次)

1. 取下洗衣机侧进水软管。
2. 取出进水阀口部用的过滤网。
3. 用牙刷等将过滤网清洗干净后,再装到进水阀口部。
4. 将进水软管重新连接上。



筒清洁 (建议每月一次)

洗衣机用过一段时间后,洗涤筒可能存在污垢,使用筒清洁程序可以达到清洁内外筒的目的。(注意:筒清洁时,请勿放入衣物及洗涤剂。)

维护保养

洗衣机冻结时

1. 用热毛巾包住水龙头及万能接头部位。
2. 拆下进水软管,将其浸泡在约50℃的热水中。
3. 向滚筒内倒入2-3升约50℃的热水。
4. 重新连接好进水软管,打开水龙头,启动洗衣机,检查进、排水是否正常。



排水泵过滤器清洗 (建议每月一次) (限上排水机型)

1. 洗衣机排水后,在断电状态下,用硬币类物品插入水泵装饰盖上方的卡扣卡槽,下压,即可打开水泵过滤器盖。(注意:如果机内有热水,请冷却后进行。)
2. 逆时针旋出过滤器。
3. 将过滤器用水冲洗干净。
4. 对准排水泵后塞入,然后顺时针拧紧,扣好水泵装饰盖。

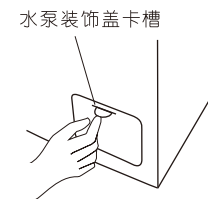

- 注意: 1、过滤器必须旋紧以免导致漏水;
2、机器运行时请勿进行过滤器清洗。

并非故障的情况

情况	原因
门盖打不开	<ul style="list-style-type: none"> ● 程序在运转中。或暂停时水位、水温过高,或中途停电。 ● 设置了儿童锁功能。 ● 门盖与门盖密封圈之间有衣物被夹住。
有异味	<ul style="list-style-type: none"> ● 因使用橡胶部件,开始时会有橡胶气味。
洗涤和漂洗时水量少	<ul style="list-style-type: none"> ● 滚筒洗衣机仅需少量的水即可洗涤。
不进水	<ul style="list-style-type: none"> ● 水龙头是否打开? ● 进水管是否冻结? ● 进水管、进水阀口处过滤网是否被堵塞?
中途进水	<ul style="list-style-type: none"> ● 如果水位下降,则会自动补水。
洗涤中排水	<ul style="list-style-type: none"> ● 是否放入了过多或多泡的洗涤剂?
剩余时间变化	<ul style="list-style-type: none"> ● 如果滚筒内的衣物分布不均匀,则洗衣机将自动进水以调整平衡。 ● 由于显示的时间是以15升/分的进水量为基础计算得出的,因此随着水压的不同,实际时间会相应延长或缩短。 ● 脱水时,如果衣物有偏置现象,为了修正偏心,脱水时间会相应延长。
脱水过程中有异常音	<ul style="list-style-type: none"> ● 电源线是否与箱体接触? ● 运输固定用螺栓是否已拆下? ● 滚筒内是否有发卡、硬币等异物掉入?
停电后不能运转	<ul style="list-style-type: none"> ● 停电时将停止运转,恢复供电后,也不会继续运转,请按“电源开/关”键后重新设定程序。
应急开门	<ul style="list-style-type: none"> ● 长时间停电而想取出衣物时,拔下电源插头,待内筒停转后,向下拉箱体前盖右下角的应急拉绳,听到轻微响声后,可以打开机门。 (提前确认筒内水位低于筒口且水温低于60℃。)

故障排除指南

故障代码	现象	检查要点	解决方法
无显示	不运转	<ul style="list-style-type: none"> ● 电源插座是否有电? ● 电源线插头是否插牢? ● 有无按“电源开/关”键? ● 是否停电? ● 漏电保护器是否断开? ● 是否设定了预约功能? 	
E11 (限下排水机型)	不进水	<ul style="list-style-type: none"> ● 水龙头是否已打开? ● 进水管是否被冻结? ● 进水管、进水阀口、水泵过滤器处过滤网是否被堵塞? ● 是否已停水? 	检查处理后,按“启动/暂停”键一次重新开始运转。
F8E1 (限上排水机型)	不排水	<ul style="list-style-type: none"> ● 排水管是否放倒? ● 排水口位置是否过高? ● 排水管是否被绒屑堵塞? ● 排水管是否过长? 	检查处理后,按“启动/暂停”键一次重新开始运转。
E12 (限下排水机型)	门盖无法打开	<ul style="list-style-type: none"> ● 是否使用了温度高的热水? ● 洗涤时水温高? ● 烘干中途暂停? ● 筒内水位过高?(限上排水机型) 	待温度或水位降到安全范围时,自动解锁。
F9E1 (限上排水机型)	不脱水	<ul style="list-style-type: none"> ● 洗衣机是否放置平稳? ● 洗涤的衣物是否较大或较重? ● 脱水的衣物是否件数较少? ● 毛毯是否被卷成团放入? 	少量衣物时,请增加2-3件衣服,检查确认后,关上门盖,按“启动/暂停”键一次重新开始运转。
H	门盖没有关闭		关闭门盖,确认后按“启动/暂停”键重新运转。
U3	运输螺栓未拆除提醒	<ul style="list-style-type: none"> ● 运输螺栓是否未拆除? 	关机后,拆除运输螺栓。
U4	发生报警		按“电源开/关”键重新启动,如仍然不能解决,请致电售后服务。
U33 (限上排水机型)			
其余代码	发生报警		按“电源开/关”键重新启动,如仍然不能解决,请致电售后服务。

